



Medycyna weterynaryjna i zoofizjoterapia

2025/2026

Ten katalog zawiera informacje dotyczące m.in. wyrobów medycznych, które powinny być obsługiwane przez wykwalifikowany personel medyczny i stosowane zgodnie z instrukcją używania lub etykietą.

- **+48 94 347 10 50 / 53**
biuro handlowe
poniedziałek – piątek w godz. 7:00 - 15:00

- **+48 94 345 40 55**
fax

- **weterynaria@meden.com.pl**
e-mail

- **+48 94 344 90 48 / 600 052 584**
biuro obsługi klienta serwisu



Kończy się gwarancja Twojego urządzenia?

A może intensywna eksploatacja sprawia, że warto rozważyć jego wymianę na nowe?
Masz wiele urządzeń i zależy Ci na minimalizacji ryzyka przestojów?

Oferujemy dedykowane pakiety serwisowe oraz programy przedłużania gwarancji, które zapewnią kompleksową obsługę i bezpieczeństwo Twojego sprzętu.



Spotkajmy się...

Poznaj naszego przedstawiciela w Twoim regionie:



Zeskanuj, by uzyskać
więcej informacji

Szanowni Państwo,

od samego początku działalności Meden-Inmed stawiamy na rozwój. Dzięki bardzo dobrej współpracy ze środowiskiem medycznym zostaliśmy dystrybutorem wielu renomowanych marek, a także staliśmy się cenionym producentem urządzeń medycznych i sprzętu do rehabilitacji. Wychodząc naprzeciw potrzebom i oczekiwaniom naszych klientów, postanowiliśmy poszerzyć nasze portfolio również o nowoczesne rozwiązania weterynaryjne.

Z przyjemnością składamy na Państwa ręce niniejszy katalog, który prezentuje bogaty asortyment z zakresu rehabilitacji weterynaryjnej (zoofizjoterapii), chirurgii weterynaryjnej, a także kompleksowego wyposażenia gabinetu oraz szpitala. W katalogu znajdują się produkty z takich obszarów jak: laseroterapia, magnetoterapia, ultradźwięki, elektroterapia, krioterapia czy diagnostyka chodu. Portfolio obejmuje również piłki oraz poduszki sensomotoryczne.

Jesteśmy pewni, że nasza kompleksowa oferta umożliwi Państwu dalszy rozwój zawodowy oraz biznesowy. Dziękujemy, że są Państwo z nami.

Zarząd Meden-Inmed



mgr **Maciej Zinka**
Prezes Zarządu

dr inż. **Wiesław Zinka**
Prezes Senior

Inwestuj z nami

Innowacyjność · Jakość · Kompleksowość

Dzięki bogatemu doświadczeniu i profesjonalnej kadrze oferujemy naszym klientom kompleksowe dostawy do ośrodków medycznych - od drobnych akcesoriów po pełne wyposażenie. Wielu klientów uzyskało dofinansowanie inwestycji z funduszy Unii Europejskiej.



Projekt

Już na etapie koncepcji inwestycji kluczowa jest wiedza i doświadczenie naszych specjalistów, którzy zajmą się doбором sprzętu zgodnego z wymaganiami i potrzebami klienta oraz zaplanowaniem budżetu. Przy współpracy najbardziej doświadczonych architektów w Polsce wykonujemy dokumentację projektową nowo powstających obiektów, jak również projekty modernizacji lub rozbudowy już istniejących placówek. Dzięki dobrze zaplanowanej inwestycji zaoszczędzą Państwo czas i pieniądze w trakcie realizacji.



Finansowanie

Z pomocą partnerów, umożliwiamy naszym klientom pozyskanie środków na inwestycję. Posiadamy doświadczenie w korzystaniu z różnych źródeł finansowania, m.in. projektów realizowanych w ramach środków europejskich, funduszy norweskich, a także PFRON oraz Polkard. Doskonale rozumiemy jak ważne jest zachowanie płynności finansowej placówki oraz uzyskanie środków z zewnętrznych źródeł, dlatego przed przystąpieniem do inwestycji doradzamy naszym klientom jakich instrumentów użyć.



Realizacja

Po wspólnej pracy nad projektem aktywnie pomagamy również w realizacji inwestycji. Dysponujemy pełną dokumentacją techniczną naszych urządzeń, która jest niezbędna do zaplanowania przyłączy. Nasza kadra inżynierska zapewni nadzór techniczny nad prawidłowym wykonaniem instalacji. Praca z nami to gwarancja sprawnej realizacji zaplanowanej inwestycji.



Wyposażenie

Profesjonalny sprzęt medyczny jest zwierzeniem udanej inwestycji. Dzięki nadzorowi nad prawidłowością wykonania instalacji możliwe jest szybkie podłączenie wyposażenia medycznego. Wykorzystanie wieloletniego doświadczenia naszej kadry zapewni sprawny montaż, cykl profesjonalnych szkoleń oraz bezproblemowy serwis. Regularne dostawy materiałów eksploatacyjnych i jednorazowych w najlepszych cenach przyczynią się do minimalizacji kosztów operacyjnych.



Partnerstwo/Edukacja

Wspieramy merytorycznie kadrę jednostki w obsłudze wyposażenia oraz organizujemy międzynarodowe warsztaty. Chętnie współpracujemy w zakresie kampanii marketingowych oraz wspieramy placówki. Doradzamy w zakresie wypromowania usług dla potencjalnego pacjenta docelowego.

Powierzając inwestycję profesjonalistom mogą Państwo skupić się na tym co najważniejsze – leczeniu swoich pacjentów. Na wszelkie pytania dotyczące kompleksowej realizacji inwestycji odpowiedzą nasi specjaliści.

Nasze kompetencje:

- weterynaria
- neurorehabilitacja
- neurologia
- kardiologia
- chirurgia
- ortopedia i medycyna sportowa
- neurochirurgia i chirurgia kręgosłupa
- blok operacyjny
- sale chorych i systemy komunikacji
- opieka nad pacjentem
- onkologia
- urologia
- ginekologia
- rehabilitacja
- medycyna ratunkowa
- żywienie dojelitowe
- medical SPA & wellness
- serwis
- badania i rozwój
- produkcja

Finansowanie

Współpracujemy z wieloma instytucjami finansowymi, pomagając naszym kontrahentom w pozyskiwaniu finansowania zakupów i inwestycji.

Obecnie współpracujemy z **SIEMENS, BFF MED Finance, mLeasing** oraz **EFL**.

Wybrane oferty naszych Partnerów:



Decydując się na zakup sprzętu rehabilitacyjnego, możesz skorzystać z rozwiązania SimplyLoan – pożyczki medycznej online oferowanej przez Siemens Finance – spółkę z grupy Siemens, specjalizującą się w finansowaniu maszyn i urządzeń m.in. dla branży medycznej.

SimplyLoan to platforma, dzięki której sfinansujesz wybrany produkt całkowicie online, nawet w 15 minut, bez dodatkowych dokumentów.



BEZPIECZNIE

pełna ochrona Twoich danych dzięki szyfrowanej platformie SimplyLoan



SZYBKO

finansowanie otrzymasz w 15 minut



WYGODNIE

umowę finansowania i zakupu sprzętu podpiszesz na jednym spotkaniu

- Pożyczka medyczna od 1000 do 1 000 000 zł całkowicie online
- Wkład własny od 0 do 50%
- Połączenie pożyczki z dofinansowaniem ze środków Unii Europejskiej
- Brak opłat manipulacyjnych
- Elastyczne okresy finansowania – od 6 miesięcy do 8 lat; możliwość karencji do 6 miesięcy
- Szeroki zakres ubezpieczenia sprzętu
- Możliwość sfinansowania zakupu mebli, sprzętu IT, oprogramowania
- Możliwość dodatkowej pożyczki na dowolny cel do 80 000 zł



Oferta dla klientów publicznych

Dostawca



Badanie i analiza potrzeb szpitali >

Szpital ogłasza przetarg >

BFF MED Finance omawia projekt i przygotowuje ofertę >

BFF MED Finance wraz z dostawcą startują do przetargu >

Wygrana w przetargu, realizacja inwestycji

BFF Medfinance na rynku od ponad 10 lat finansuje inwestycje w branży medycznej. Wartość sfinansowanych projektów przekroczyła 2 miliardy złotych, ponad 1500 projektów w tym przeszło 500 dostaw z finansowaniem.

Dla dostaw sprzętu medycznego lub innych elementów wyposażenia szpitala, oferuje prostą formę finansowania jaką jest **finansowanie ratalne umożliwiające pokrycie 100% inwestycji, bez konieczności opłaty wstępnej**.

Co charakteryzuje finansowanie ratalne?

- Oprocentowanie stałe lub zmienne w oparciu o WIBOR
- Raty dopasowane do oczekiwań Klienta
- Pełna własność sprzętu przechodzi w Inwestora w momencie podpisania protokołu odbioru
- Zabezpieczenie na finansowanym przedmiocie zamówienia
- Możliwość sfinansowania prac adaptacyjnych
- Finansowanie nawet do 10 lat
- Współpraca z wieloma dostawcami w ramach jednego postępowania poprzez wydzielenie zadań w przetargu

Korzyści:

- Prosta organizacja postępowania, w ramach jednego przetargu, zamawiający otrzymuje ofertę na sprzęt medyczny oraz finansowanie
- Prosty zapis w SIWZ – „Zamawiający zapłaci wykonawcy w ... równych ratach miesięcznych”

Możliwości:

- Wliczenia ceny finansowania w cenę sprzętu co zwiększa koszt zakupu sprzętu i tym samym amortyzację
- Rozbicie ceny finansowania od ceny sprzętu i odrębne księgowanie kosztu finansowego
- Efektywne podatkowo - wyodrębnienie kosztu finansowania na formularzu ofertowym pozwala na zastosowanie stawki podatku VAT ZW

Spis treści

LASEROTERAPIA

Laser Mphi Vet oraz Mphi Vet Orange.....	8
Laser M-VET.....	10

FALA UDERZENIOWA

PiezoWave2 Vet.....	16
enShock.....	18
PowerShocker.....	18
ShockMaster 300.....	20
Intelect RPW2.....	20

TERAPIA TECAR

Hi-TENS by Rshock.....	21
BACK3TX.....	22
Back4.....	22
Thermo TK.....	24

MAGNETOTERAPIA

PROSERIES 3IN1.....	25
MagPro Plus.....	26
Qs MagnetoTherapy: PMT Qs Vet i Easy Qs Vet.....	28
Magnetronic MF-12.....	29

SONOTERAPIA

Pulson 400.....	30
Intelect® Transport 2 Ultrasound.....	31
Intelect® Mobile 2 Ultrasound.....	32
Sonotronic US-2.....	33

ELEKTROTHERAPIA

Salus Talent Pro.....	34
Intelect® Mobile 2 Stim.....	35
Wireless Professional.....	36

TERAPIA SKOJARZONA

Combi 200.....	37
Duo 200.....	38
Intelect® Mobile 2 Combo.....	39

TERMOTERAPIA

Cryo-Dog MX.....	40
Cryoflow ICE-IR.....	44
Cryo-T Duo.....	44
Solar-Tech.....	45

Alu-Solar.....	46
----------------	----

WIBROTHERAPIA

Vibro 2300.....	47
-----------------	----

DIAGNOSTYKA CHODU I BIOMECHANIKA

SIMI.....	48
Stance Analyzer.....	51
Tensometria.....	52

KINEZYTERAPIA

Vodowaz.....	53
Firepaw Phoenix.....	54
Mini Dogs Treadmill.....	55
Firepaw Dragon.....	55

AKCESORIA

Urządzenia diagnostyczne i pomiarowe.....	59
Piłki i poduszki sensomotoryczne.....	61
Wózki pod aparaturę medyczną.....	66
Stoły i leżanki Bobath.....	67
Koziółek Flexi - taboret lekarski.....	67

APARATURA MEDYCZNA

PanoView HD.....	68
Endoskopy giętkie.....	77
RIWomobil.....	85
Endo-Cart.....	86
Laparoskopia.....	87
Lasery chirurgiczne.....	89
Hestia.....	90
Medilas H Solvo 35.....	90

DIAGNOSTYKA I WYPOSAŻENIE SZPITALA

Kardiomonitory.....	91
Holtery.....	92
Holter EKG SEER 1000.....	93
MAC™ 5.....	94
TruTrace® EMG.....	97
TruScan® LT.....	99
Defibrylatory.....	101
Pompy infuzyjne.....	101
Wagi weterynaryjne.....	102

Bestsellery



Laser **M-VET**

str. 10



Terapeutyczna derka **MagPro Plus**

str. 26



Intelect **Transport 2 Ultrasound**

str. 31



PowerShocker **LGT-2500S Plus**

str. 18



Urządzenie elektroterapeutyczne **BACK3TX** str. 22



Aparat **PiezoWave2 Vet**

str. 16

LASEROTERAPIA

Laser Mphi Vet oraz Mphi Vet Orange

Laser **Mphi Vet** to laser wysokoenergetyczny do terapii MLS (Multiwave Locked System) - połączonego i zsynchronizowanego generowania ciągłej i impulsowej emisji laserowej różnych długości fal w zakresie podczerwieni (808 nm emisja ciągła oraz 905 nm emisja impulsowa). Unikatowa technologia sprawia, że możliwe jest dostarczenie dużej dawki energii bez wytwarzania szkodliwego efektu termicznego, czyli przegrzania tkanek ponad 45 °C.



Mphi Vet oraz Mphi Vet Orange to przenośne, ergonomiczne, łatwe w użyciu urządzenie przeznaczone do leczenia koni, zwierząt gospodarczych oraz zwierząt towarzyszących. Jego mobilność poszerza zakres usług zoofizjoterapeuty czy lekarza weterynarii - kompaktowe wymiary i niewielka waga ułatwiają transport oraz przechowywanie urządzenia. W klinice, gabinecie lub w domu, w stajni, na zawodach i na fermach - sprzęt weterynaryjny Mphi Vet sprawdza się w każdych warunkach.

Kolorowy ekran dotykowy i podświetlany wyświetlacz ułatwiają pracę, a wbudowany pakiet programów dla psów oraz kotów (**18 programów zabiegowych**) i koni (**21 programów zabiegowych**) usprawnia zabiegi. Dostępny jest również tryb manualny, w którym można dowolnie dostosować parametry do własnych preferencji terapeutycznych.



Mphi Vet Orange zawiera **20 programów terapeutycznych** dla psów i kotów, **21 programów terapeutycznych** dla koni, **41 programów terapeutycznych** dla zwierząt egzotycznych podzielonych na ptaki, gady i ssaki, sekcję programów dla laseropunktury oraz sekcję programów dla chorób jamy ustnej.

Laseroterapia MLS precyzyjnie i w łatwy sposób dociera do wszystkich części ciała, przekazując energię impulsu do 5 cm w głąb tkanek. Urządzenie umożliwia równomierną aktywację dużych objętości tkanki, np. powięzi mięśniowej lub całych stawów. Dzięki dużej mocy lasera oraz braku konieczności golenia miejsca zabiegowego terapia za pomocą impulsu MLS zajmuje tylko kilka minut.

Mphi Vet pozwala również na tworzenie kont użytkowników, na których można generować i zapisywać własne procedury oraz programy lecznicze.

Zalety stosowania laserów MLS:

- wzmocnienie efektu terapeutycznego dzięki połączeniu emisji fali ciągłej i impulsowej,
- działanie przeciwzapalne i przeciwobrzękowe,
- intensywne działanie analgetyczne,
- szybkie ustąpienie objawów chorobowych,
- krótki czas trwania zabiegu,
- długotrwałe rezultaty,
- brak konieczności golenia sierści do każdego zabiegu,
- bezpieczeństwo użytkownika,
- dedykowane programy terapeutyczne dla wielu jednostek chorobowych.

Alarmy i bezpieczeństwo:

- lampka ostrzegawcza emisji lasera,
- sygnał akustyczny wybierany przez operatora,
- data i godzina,
- hasło do obsługi urządzenia.



Emisja ciągła promieniowania:

- zwiększenie depolaryzacji błony komórkowej (efekt bioelektryczny),
- zwiększenie proliferacji fibroblastów i syntezy kolagenu.

Efekt biostymulacyjny:

- działanie emisji impulsowej jest widoczne po upływie czasu, wpływa bezpośrednio na reakcje enzymatyczne i zwiększenie syntezy ATP,
- promieniowanie ciągłe wpływa na zwiększenie depolaryzacji błony komórkowej, zwiększenie syntezy kolagenu oraz proliferacji fibroblastów,
- zastosowanie terapii MLS gwarantuje uzyskanie obu efektów za pomocą tylko jednego aparatu.

Efekt przeciwbólowy:

- emisja impulsowa promieniowania oddziałuje na grube włókna mielinowe typu A α - efekt natychmiastowy, ale krótkotrwały,
- emisja ciągła promieniowania oddziałuje na bezmielinowe cienkie włókna typu A δ -C - efekt opóźniony, lecz długotrwały.

Działanie przeciwbrzękowe:

- przeciwbrzękowy efekt emisji impulsowej pojawia się po pewnym czasie, ale jednocześnie ma silne działanie przeciwbólowe i wpływa na reakcje enzymatyczne i zwiększenie syntezy ATP,
- emisja ciągła daje efekt przeciwbrzękowy.

Dane techniczne:

	Mphi Vet	Mphi Vet Orange
Moc średnia [W]:	1,1	1,2
Moc szczytowa [W]:	25	75
Powierzchnia zabiegowa [cm]:	Ø 2 (Ø 5 z aplikatorem Charlie)	Ø 2, Ø 0,4, Ø 0,8
Tryby pracy:	praca ciągła i impulsowa	praca ciągła i impulsowa
Częstotliwość modulacji [Hz]:	1-2000 (co 1)	1-2000 (co 1)
Regulacja czasu [min]:	0:01-99:59	0:01-99:59
Zasilanie:	bateria LiPo, zasilanie zew. 18VDC 50VA	bateria LiPo, zasilanie zew. 18VDC 50VA
Masa [kg]:	3	3
Wymiary (dł. x szer. x wys.) [cm]:	36 x 28 x 10	36 x 28 x 10
Wyposażenie dodatkowe:	dedykowany wózek	dedykowany wózek
Dołączone akcesoria:	dwie pary okularów ochronnych dla terapeuty i właściciela, walizka transportowa, uchwyt na stół, pasek na ramię do użytku przenośnego, zew. zasilacz 18 VDC 50 VA	dwie pary okularów ochronnych dla terapeuty i właściciela, optyka stomatologiczna oraz do laseropunktury, walizka transportowa, uchwyt na stół, pasek na ramię do użytku przenośnego, zew. zasilacz 18 VDC 50 VA

Przykładowe wskazania:

- dysfunkcje mięśniowo-kostne (skręcenia, naderwanie więzadeł, uszkodzenia ścięgien, uszkodzenia mięśni, przykurcze mięśni, stłuczenia, krwiaki, nakostniaki, zapalenie okostnej, złamania kości itp.),
- dysfunkcje stawowe (choroba zwyrodnieniowa stawów, zerwanie więzadła krzyżowego, zapalenie kaletki stawowej itp.),
- laseropunktura punktów spustowych lub akupresurowych,
- przyspieszenia gojenia po zabiegach operacyjnych dzięki efektowi przeciwbrzękowemu oraz przeciwbólowemu,
- ból - kręgosłupa w każdym odcinku, ból neurogeny, ból na skutek zwyrodnień lub stanów zapalnych, ból grzbietu i szyi,
- procesy zapalne - ostre i przewlekłe (zapalenia okołostawowe, zapalenie ścięgien, zapalenie kaletki, modzele itp.),
- obrzęki na skutek zaburzenia krążenia krwi, limfy, pooperacyjne itp.,
- zmiany patologiczne tkanek powierzchniowych różnego pochodzenia (owrzodzenia, żylaki, zapalenie żył itp.),
- leczenie ran (pooperacyjnych, wrzodziejących, zakażonych, odleżyn),
- schorzenia dermatologiczne (martwice, pyoderma, hot spot itp.),
- schorzenia gruczołów okołoodbytowych,
- schorzenia dziąseł i przyzębia, zespół eozynofilowy, wrzody języka,
- pododermatitis,
- ziarninaki z wylizywania,
- ochwat,
- choroby trzszczek kopytowych,
- schorzenia kopyt (siniaki, podbicia, schorzenia strzałki oraz linii białej, nagwożdżenie, zagwożdżenie).

Laser M-VET

Laser M-VET jest laserem wysokoenergetycznym nowej generacji marki ASA Veterinary. Urządzenie jest rezultatem naukowych i technologicznych osiągnięć z wielu lat badań prowadzonych przez ASA laser w dziedzinie fizykoterapii.

Wszystkie zalety laseroterapii MLS są teraz wzmocnione i udoskonalone dzięki wykorzystaniu technologii światłowodowej, która dostarcza pakiety energetyczne o wyższej intensywności w głąb tkanek, przy zachowaniu bezpieczeństwa. Doświadczenie zdobyte z Mphi Vet i Mphi Vet Orange pozwoliło na poprawę impulsu laserowego, faworyzując komponent o długości fali 905 nm co przekłada się na: wysoką moc szczytową, krótko trwające impulsy i kontrolowaną moc średnią. Jednocześnie rozwiązanie zwiększa skuteczność leczenia i łatwość aplikacji terapii, zgodnie z zasadami bezpieczeństwa dotyczącymi zarówno pacjenta, jak i operatora.



Przykładowe wskazania:

- **Układ mięśniowo-szkieletowy**

Ból mięśni i stawów, zapalenie ścięgien, przykurcze, bolesne punkty spustowe itd.

Działanie: skuteczne działanie przeciwzapalne poprzez redukcję mediatorów stanu zapalnego.

Efekt: znaczne zmniejszenie bólu oraz poprawa funkcjonalna.

- **Dermatologia**

Uszkodzenia tkanek, rany, martwice, łysienie, zapalenie przestrzeni międzypalcowych i opuszek łap, schorzenia gruczołów okołoodbytniczych, przetoki, schorzenia kanałów słuchowych, schorzenia autoimmunologiczne.

Działanie: stymulacja procesów naprawy tkanek.

Efekt: zapobieganie tworzeniu się blizn zwłóknieniowych, poprawa jakości tkanki naprawczej, znaczne przyspieszenie czasu gojenia.

- **Schorzenia w jamie ustnej**

Zapalenie jamy ustnej i dziąseł, przetoki jamy ustnej, wrzody języka itp.

Działanie: przeciwbólowe i przeciwzapalne, stymulacja naprawy tkanek, ograniczenie procesu zapalnego.

Efekt: szybka poprawa objawów i możliwość skojarzenia z innymi zabiegami.

- **Akupunktura laserowa**

Biblioteka punktów, zastosowań i częstotliwości.

Działanie: stymulacja punktów akupunkturowych.

Efekt: bezbolesny, szybki i bezpieczny, nawet w przypadku nagłego ruchu zwierzęcia podczas leczenia.

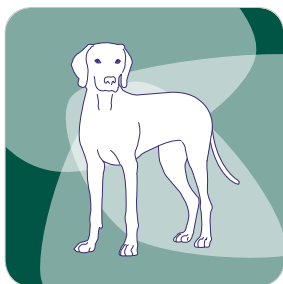

Psy

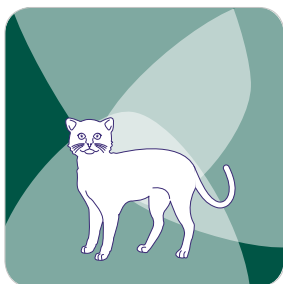

Koty

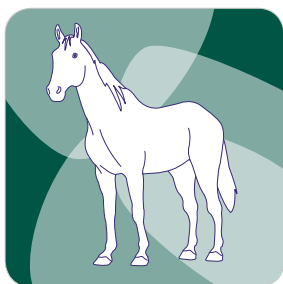

Konie



Ptaki

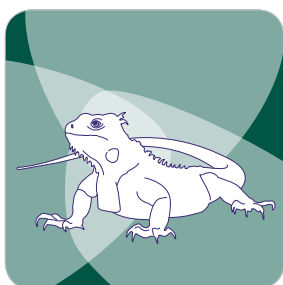

Gady

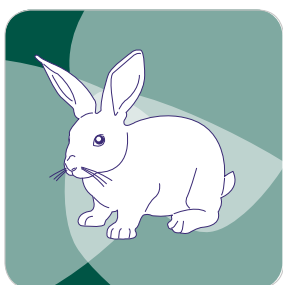

Egzotyczne zwierzęta



Jednorodność leczenia

Światłowodowa technologia optyczna może mieć korzystny wpływ na jednorodność emitowanej wiązki lasera, homogeniczny rozkład energii na obszarze docelowym, a także przestrzenne nakładanie się różnej długości fal, co umożliwi dotarcie energii głęboko do odpowiednich tkanek.



Bezpieczeństwo

Modulacja dużej mocy poprzez bardzo krótkie impulsy pozwala na stymulację procesów biologicznych przy ścisłej kontroli efektu termicznego. Bezpieczeństwo leczenia to priorytet firmy ASA laser.



Ergonomia i praktyczność

Wielofunkcyjna głowica charakteryzuje się lekkością i kompaktowością. Dodatkowo system łatwo wymiennych soczewek inicjujących odpowiednie programy terapeutyczne pozwala na modyfikację zabiegu w ciągu paru sekund.



Jakość materiałów

Dzięki zastosowaniu odpowiednich materiałów, urządzenie jest lekkie, a powierzchnia jest odporna na uderzenia, zdrapania czy ugryzienia. M-VET to urządzenie, które może być stosowane na co dzień w bliskim kontakcie ze zwierzętami, bez obawy, że spowoduje to jego uszkodzeniem.



Przełomowa technologia

Doświadczenie zdobyte na polu medycyny ludzkiej są aplikowane na polu weterynaryjnym głównie poprzez optymalizację łączenia w światłowodzie ciągłych i przerywanych źródeł impulsów laserowych. Interfejs użytkownika jest czytelny i zrozumiały a nawigacja po nim płynna i intuicyjna. Ewolucja technologiczna urządzenia pozwala na bezpieczne i swobodne dostosowywanie parametrów zabiegu i tworzenie powtarzalnych, odpowiednio dopasowanych protokołów oraz umożliwia wgląd do wielu statystyk użytkowania urządzenia M-VET.



Ulepszona laseroterapia MLS®

Zsynchronizowana emisja MLS oraz zwiększona moc szczytowa składowej o długości fali 905 nm działającej w trybie pulsacyjnym gwarantują bezkonkurencyjny efekt terapeutyczny o sprawdzonej i potwierdzonej skuteczności.



Światłowód

Światłowód jest chroniony podwójną powłoką, która pozwala na wysoką moc w jednym pakiecie emisji i maksymalizację działania terapeutycznego.



System Back-up

System Back-up rozpoznaje, kiedy urządzenie nie jest podłączone do sieci przez dłuższy czas. Zamiast automatycznego wyłączenia utrzymuje aparat w trybie gotowości stand-by do momentu włożenia baterii. M-VET został opracowany w celu zapewnienia ciągłości i precyzji w każdych warunkach, zarówno w przypadku nagłego spadku napięcia, jak i stosowania w terenie, bez podłączenia do sieci.



Pełna synchronizacja w akcji

Charakterystyka emisji lasera M-VET pozwala działać na ból. Laseroterapia MLS daje nie tylko szybkie, ale i długotrwałe rezultaty, co zostało poparte badaniami klinicznymi.

Działanie przeciwzapalne

Zabieg laserem M-VET hamuje produkcję białek prozapalnych, trwale redukując lub zmniejszając intensywność stanu zapalnego.

Działanie na ból i jego przyczyny

Laseroterapia przy użyciu M-VET wykazuje krótko- i długotrwałe działanie przeciwbólowe, co pozwala na odzyskiwanie funkcji upośledzonych w wyniku bólu. Działanie laseroterapii przy użyciu M-VET nie ogranicza się jedynie do redukcji symptomów bólu, ale wpływa terapeutycznie także na źródło bólu, redukując lub eliminując jego przyczyny.

Działanie naprawcze w tkankach

Zabiegi M-VET poprawiają jakość nowo powstałej tkanki, jak i znacząco skracają czas gojenia.

Laser M-VET wyróżnia się nowoczesnym i eleganckim designem oraz łatwością użytkowania. Do głównych zalet aparatu należą: elastyczność i odporność optyki światłowodowej, ergonomiczna głowica oraz łatwo wymienialne aplikatory.

Ekran startowy pozwala wybrać żądany gatunek zwierzęcia, pomagając użytkownikowi w identyfikacji protokołu dla danego przypadku klinicznego. Dodatkowym wsparciem są zdjęcia i grafiki z anatomią topograficzną towarzyszące protokołom, które zapewniają możliwość personalizacji leczonego obszaru (przez bezpośrednie zaznaczenie na ekranie).

M-VET umożliwia zakładanie kont użytkowników wraz z tworzeniem nowych protokołów terapeutycznych oraz zapisywanie wykonanych zabiegów wraz z rodzajem użytego programu trapeutycznego i zastosowanymi dawkami w bibliotece pacjentów. Pozwala to na elastyczne i konfigurowalne użytkowanie, a także śledzenie przebiegu terapii oraz analizę statystyk leczenia.



Dostęp do interfejsu lasera M-VET przez dotykowy ekran o wielkości 10,1" i wysokiej jasności pozwala na bezproblemowe użycie zarówno wewnątrz budynków, jak i na zewnątrz.

Szybki dostęp do aktualizacji i łatwe przesyłanie raportów do bazy danych pacjentów dzięki wbudowanemu portowi USB.

W celu zapewnienia maksymalnego bezpieczeństwa i wysokiego poziomu wydajności, system generuje dynamiczne kody QR do wysyłania danych do serwisu ASA (zdalne sprawdzenie urządzenia).

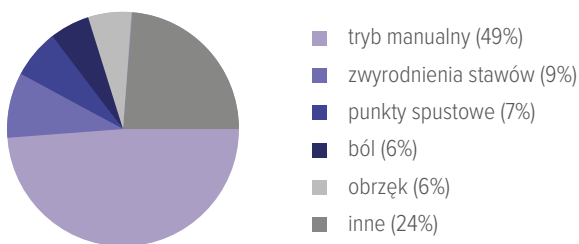

Dostęp do informacji zwrotnych na temat użytkowania urządzenia i przeprowadzania terapii dzięki statystykom użytkowania.

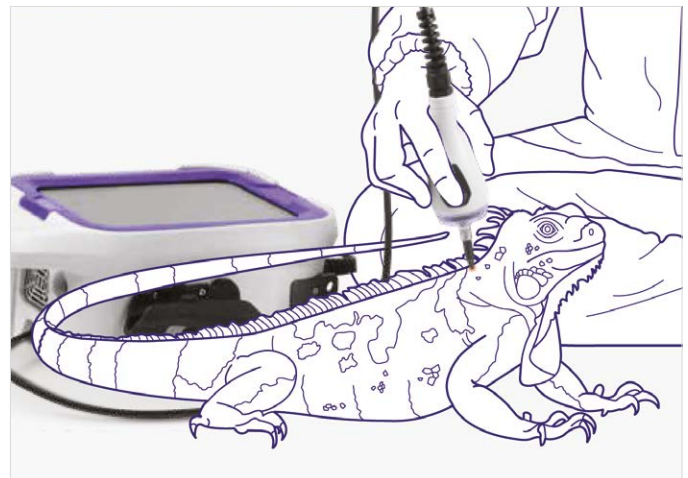
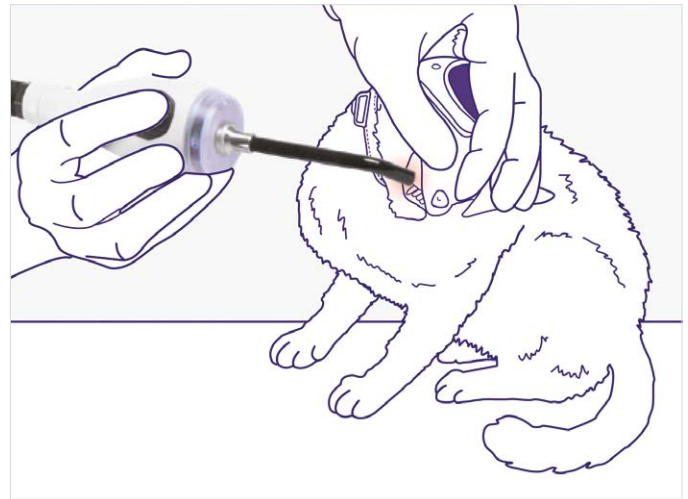

Soczewka Ø 2 cm: punktowo

Soczewka Ø 5 cm: punktowo

Soczewka Ø 2 cm, Ø 5 cm: skan

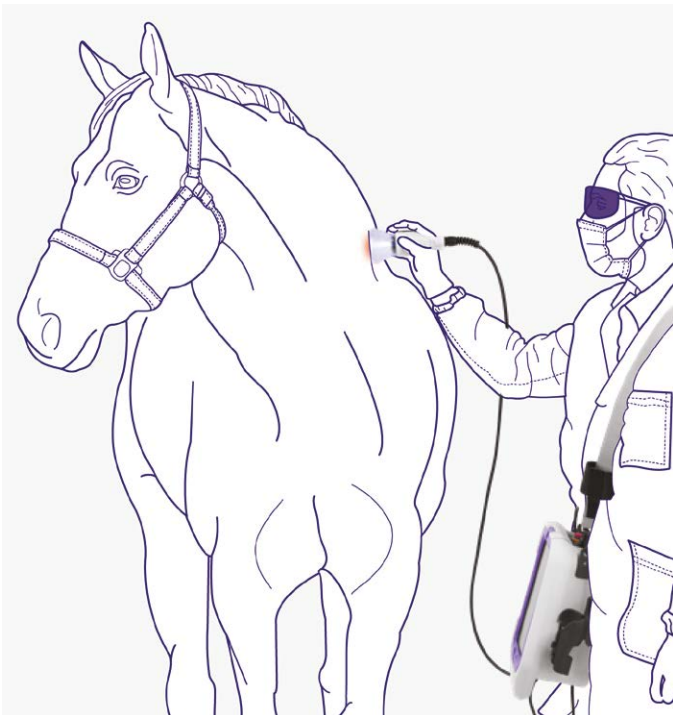
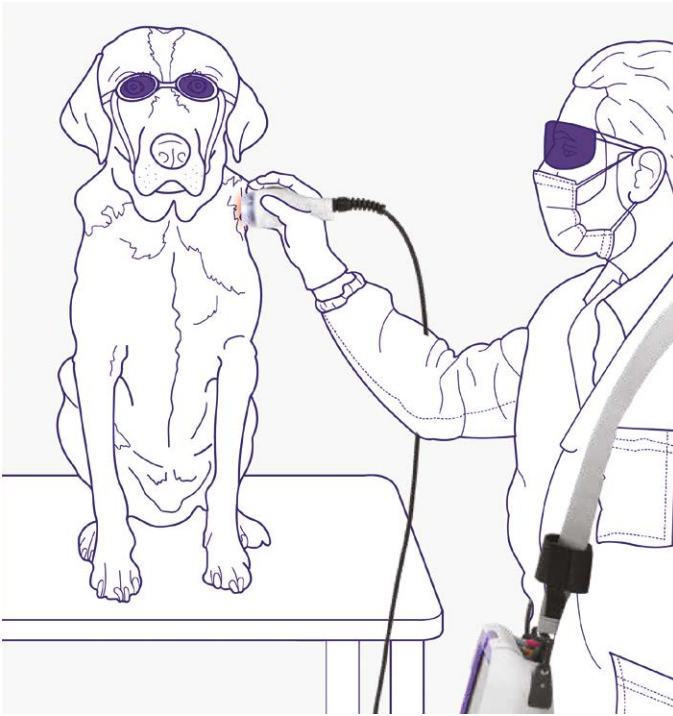

Dane techniczne:

Źródło laserowe z impulsem w trybie MLS® [W]:	do 3,6
Moc szczytowa [W]:	270
Modulacja MLS® w CPW i FPW:	tak
Częstotliwość modulacji impulsów MLS® [Hz]:	od 1 do 2000 w krokach co 1
Poziom mocy [%]:	1-100
Soczewka:	z obszarem docelowym podświetlanym czerwoną diodą LED
Automatyczne rozpoznawanie soczewki:	tak
Dotykowy ekran LCD:	10,1" o wysokiej jasności
Inteligentny system tworzenia kopii zapasowych:	tak
Gotowe programy:	dla zwierząt domowych, koni, gadów, ptaków i zwierząt egzotycznych
Definiowane programy:	do akupunktury laserowej i terapii schorzeń jamy ustnej
Przeglądanie zdjęć zabiegowych:	tak
Możliwość dostosowania każdego parametru zabiegu:	tak
Zarezerwowany obszar do zapisywania osobistych protokołów:	tak
Czas leczenia:	1" - 29'59" w krokach co 1"
Automatyczne obliczanie emitowanej energii:	zgodnie z ustawionymi parametrami
Dziennik leczenia i kartoteka pacjentów:	wraz z programami używanymi dla każdego przypadku klinicznego
Statystyki użytkowania:	tak
Bateria:	litowo - jonowa
Zewnętrzny zasilacz [V, VA]:	DC 18, 50
Wymiary (szer. x gł. x wys.) [cm]:	35 x 30 x 15
Waga [kg]:	4 (maks.)
Światło ostrzegawcze emisji lasera:	tak
Sygnal akustyczny:	regulowany przez operatora
Data i godzina:	tak
Hasło do obsługi urządzenia:	tak
Opcja zmiany języka:	tak
Możliwość podłączenia do lasera zdalnego sygnalizatora emisji:	tak

Akcesoria standardowe:

- 4 soczewki: Ø 4 mm, Ø 8 mm, Ø 2 cm, Ø 5 cm,
- 2 pary okularów ochronnych,
- zestaw okularów ochronnych dla zwierząt Doggles® - 3 pary,
- walizka na urządzenie,
- pasek na ramię do użytku przenośnego.

Akcesoria dodatkowe:

- wózek ze schowkiem na 4 kołach obrotowych z blokadą,

- zestaw baterii składający się z: dedykowanej ładowarki, baterii i przewodu łączącego.

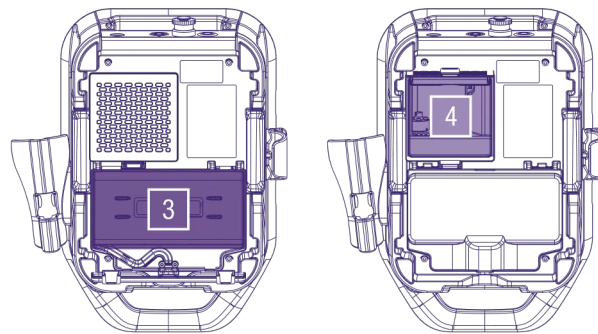
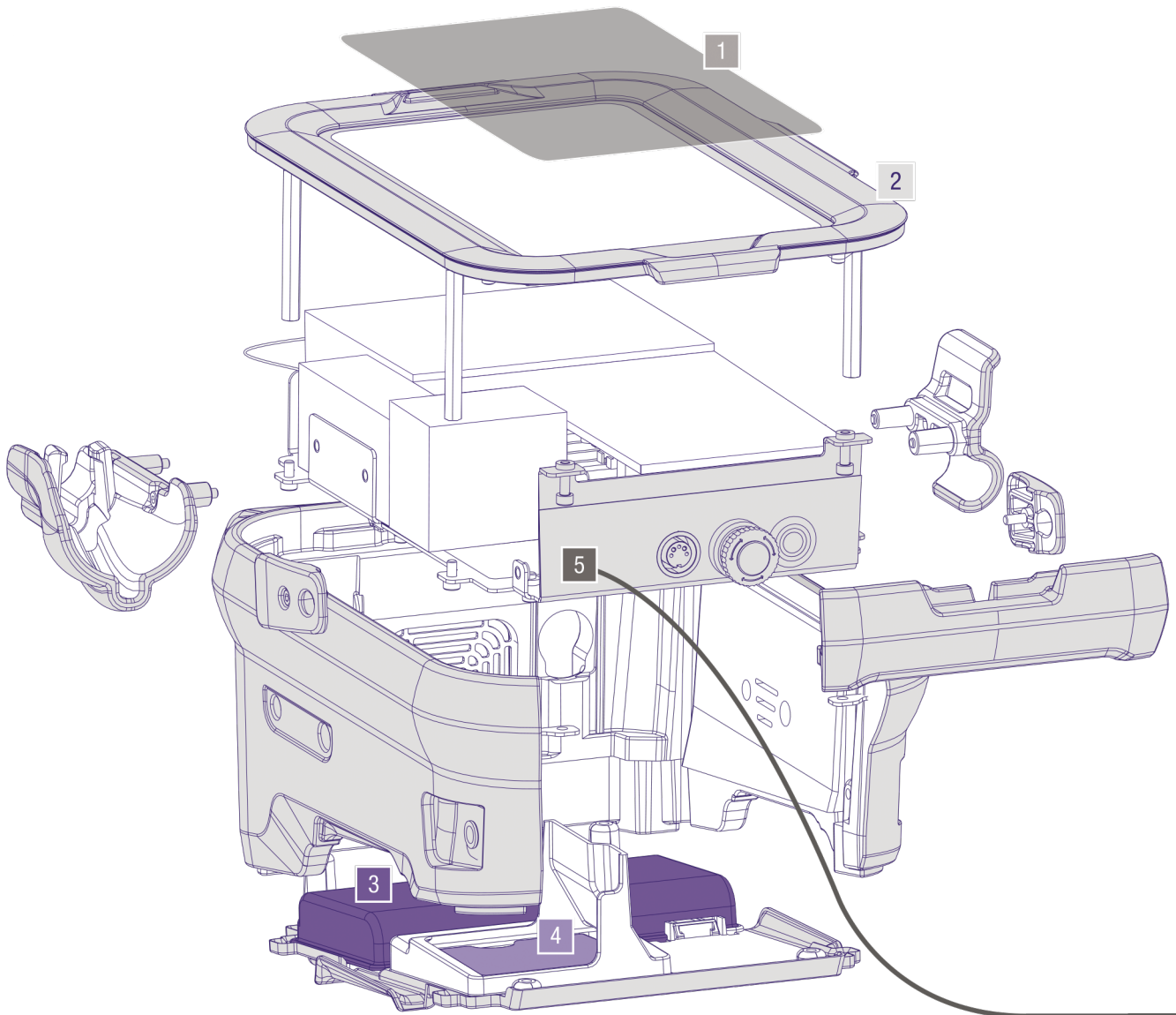

Budowa urządzenia

1. Ekran dotykowy

Wysoka jasność ma korzystny wpływ na widoczność zarówno w pomieszczeniach, jak i na zewnątrz.

2. Powierzchnia

Powierzchnia zewnętrzna wykonana jest z miękkiego materiału, przyjemnego w dotyku, a jednocześnie zapewniającego odporność na uderzenia i ewentualne zarysowania, a nawet ugryzienia przez pacjentów.

3. Zasilanie

Baterie umożliwiają użycie bez konieczności podłączenia do zasilania.

4. Komora serwisowa

Zapewnia ochronę elementów wewnętrznych oraz łatwy dostęp podczas czynności konserwacyjnych i serwisowych.

5. Światłowód

Elastyczne i trwałe włókno światłowodowe zabezpieczone podwójną osłoną zapewnia łatwą i bezpieczną eksploatację.

Aplikatory:

Soczewka - Ø 2 cm

Wszechstronna soczewka odpowiednia dla wszystkich gatunków i rozmiarów zwierząt.

Soczewka - Ø 5 cm

Pozwala na jednorodne przekazanie energii na dużej objętości tkanki w krótkim czasie. Idealna do leczenia dużych zwierząt.

Soczewka - Ø 4 cm

Posiada stożkowy światłowód przeznaczony do akupunktury laserowej. Umożliwia wykonanie terapii w szybki, ukierunkowany i bezbolesny sposób.

Soczewka - Ø 8 cm

Zakrzywiony światłowód: idealny do leczenia patologii wewnątrz jamy ustnej lub dla małych zwierząt.

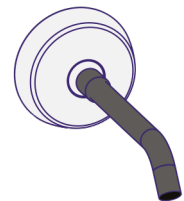
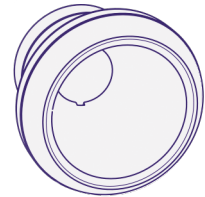
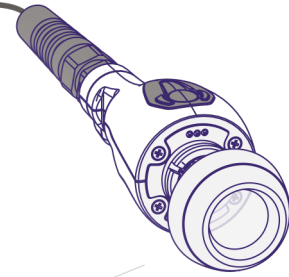

Zalety w skrócie:

- dostęp do interfejsu lasera **M-VET** zapewnia nam dotykowy ekran o wielkości 10,1" o szerokim zakresie jasności, co pozwala na użytkowanie zarówno wewnątrz budynków, jak i na zewnątrz,
- łatwe aktualizacje jak i przysyłanie raportów lub bazy danych pacjentów zapewnia wbudowany port USB,
- w celu zapewnienia bezpieczeństwa oraz wysokiego poziomu wydajności, system jest w stanie generować dynamiczne kody QR do wysyłania danych do serwisu ASA w celu zdalnego sprawdzenia urządzenia,
- intuicyjne oprogramowanie sprawia, że korzystanie z urządzenia jest łatwe i przyjemne,
- oprogramowanie pełne gotowych programów terapeutycznych wraz z atlasami anatomicznymi i opcją dostosowywania i zmiany dowolnych parametrów,
- regularne aktualizacje oprogramowanie oraz zdalne wsparcie wykwalifikowanego personelu.

FALA UDERZENIOWA



PiezoWave2 Vet

PiezoWave2 Vet to aparat do terapii skupioną falą uderzeniową (Extracorporeal Shock Wave Therapy - ESWT).

PiezoWave2 Vet pozwala na odejście od sedacji oraz eliminację głośnego dźwięku w czasie zabiegu. Ponadto przy braku sedacji aparat **PiezoWave2** może służyć do lokalizowania urazów, zwiększając w ten sposób dokładność diagnozy i skuteczność leczenia.

„Sercem” urządzenia **PiezoWave2** jest **piezoelektryczny generator fali uderzeniowej**. Pobudzone impulsem elektrycznym elementy są ułożone w formie mozaiki wypełniającej sferyczną czaszę. Umożliwia to **precyzyjne zogniskowanie fali uderzeniowej** w tkance.

Przekazanie energii w głąb tkanek odbywa się przez **żelowe kołpaki**. Każdy z kołpaków ma określoną głębokość penetracji, dzięki czemu energia może być dostarczana w sposób możliwie dokładny. Dobrana strefa ogniska pozwala na bardzo **dokładne przeprowadzenie zabiegu i zapewnia ochronę tkanek** znajdujących się w bezpośrednim otoczeniu ogniska. Kolejną zaletą kołpaków jest zredukowanie oddziaływania na powierzchnię skóry oraz tkankę kostną, nieostnioną przez tkanki miękkie.

Panel ułatwia sterowanie urządzeniem. Wszystkie ważne parametry urządzenia można w bardzo prosty sposób ustawić i kontrolować. Konstrukcja aparatu umożliwia pracę w trybie impulsów seryjnych, jak również impulsów pojedynczych. Moc fali uderzeniowej jest regulowana za pomocą 20-stopniowej skali intensywności i dalszej 9-stopniowej skali niskiej intensywności w celu optymalnego dostosowania do celów zabiegu. Precyzyjne dawkowanie i zogniskowanie energii umożliwia przeprowadzenie terapii bez środków znieczulających.

Fala uderzeniowa jest falą mechaniczną (akustyczną) o niewielkiej częstotliwości do 20 Hz (zakres infradźwięków), w której następuje **gwałtowna zmiana ciśnienia rozchodząca się w przestrzeni**. Cechuje ją szybki, wysoki wzrost ciśnienia w stosunku do ciśnienia otoczenia, najczęściej w przybliżeniu od 50 do 80 MPa oraz bardzo krótki czas narastania fali krótszy niż 10 ns.



Aparat **PiezoWave2 Vet** wysyła nieodczuwalne przez zwierzę fale dźwiękowe, które przenikają przez tkanki miękkie na pożądaną i kontrolowaną głębokość. Przekazanie energii jest efektywne, bez strat wywołanych jej absorpcją przez wyżej położone tkanki.

Głębokość penetrowania tkanek

PiezoWave2 Vet wykorzystuje technologie piezoelektryczną jedno- i dwuwarstwową do wytworzenia fal o stałej energii. Wybór uzależniony jest od wielkości energii fal jakie chcemy generować. Wymienne nakładki żelowe pozwalają kontrolować głębokość penetracji wytworzonych fal, eliminując tym samym koszt zakupu i utrzymania kilku urządzeń terapeutycznych. Głębokość penetrowania fali uderzeniowej jest uzależniona od rodzaju głowicy zabiegowej i oscyluje w przedziale 4-10 cm.

Specjalistyczne programy zawierają informacje na temat głowicy i urządzenia, punktów spustowych, patologii, a także atlas anatomiczny.

Oprogramowanie jest kompatybilne z systemem iOS oraz platformą Android 4.0 lub wyższą. Można je pobrać za pomocą App Store i Google Play.

Liniowa głowica skupiająca zaprojektowana do opracowywania dużych powierzchni zabiegowych. Niezastąpiona w pracy z tkankami miękkimi, ścięgnami czy przyczepami. Pokrywa odcinek o długości 5 cm, co znacznie skraca czas trwania zabiegu.

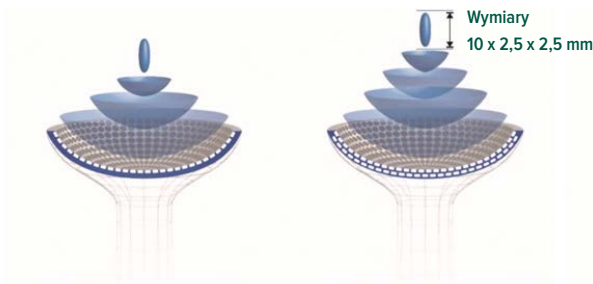
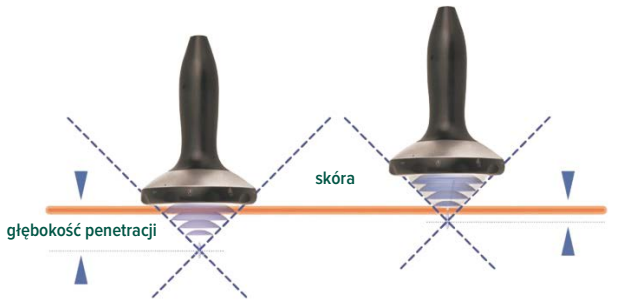

Głowica w technologii pojedynczej warstwy 0,822 mJ/mm²

Głowica w technologii podwójnej warstwy 1,25 mJ/mm²



Dane techniczne:

Kanały wyjściowe:	1
Częstotliwość [Hz]:	1-8
Ustawienie dawki energii:	20 poziomów intensywności + 9 niskiej intensywności
Wymiary (wys. x szer. x dł.) [cm]:	45 x 40,5 x 22,6
Masa [kg]:	16

Dostępne głowice:

Głowice terapeutyczne:	FB 7 G3	FB 10 G4 „wszechstronna”	FB10G6	F10G10	FBL 10x5 G2 liniowa
Charakterystyka:	wygodne źródło terapii z małym punktem ogniskowania	standardowa głowica dla aparatu PiezoWave2Vet	mocne źródło o dużej objętości i głębokości penetracji	mocne źródło o dużej objętości i głębokości penetracji	linia pozioma z największą objętością i energią impulsu
Głębokość penetracji (maks. poziom ciśnienia akustycznego) [mm]:	5-40 (30)	5-66 (40)	0-99 (60)	0-172 (100)	0-30 (20)
Maks. gęstość strumienia energii [mJ/mm ²]:	0,4	0,82	0,7	0,3	0,16, całkowita długość linii 55 mm



Wskazania do ESWT u małych zwierząt:

- zaburzony lub opóźniony wzrost kostny,
- zapalenie ścięgien,
- zapalenie kości i stawów,
- wady rozwojowe stawu łokciowego i biodrowego (dysplazja),
- przewlekły ból kręgosłupa,
- rany (trudno gojące się).

Wskazania do ESWT u koni:

- zespół bólu mięśniowo-powięziowego,
- desmopatie,
- tendinopatie,
- schorzenia aparatu trzuszczkowego,
- zwapnienia (ścięgien, mięśni),
- choroby zwyrodnieniowe stawów,
- schorzenia stawu krzyżowo-biodrowego,
- złamania.

enShock



enShock to aparat do skupionej fali uderzeniowej firmy Zimmer MedizinSysteme, niemieckiego producenta urządzeń medycznych. Głowica jest wykonana w technologii piezoelektrycznej. Umożliwia dostarczenie maksymalnej gęstości energii na głębokość 4 cm. Urządzenie cechuje się cichą pracą, a głowica nie generuje wibracji.

Dzięki prostej nawigacji po menu i przejrzystemu wyświetlaczowi dotykowemu enShock można obsługiwać szybko i intuicyjnie. Protokoły terapii oparte na wskazaniach zapewniają dodatkowe bezpieczeństwo leczenia.

Dane techniczne:

Zasilanie:	230 V 50Hz
Moc [kW]:	1,4
Zródło zasilania:	ciekły azot
Czas wychładzania [min]:	od 5
Czas zabiegu [min]:	do 3
Zakres temperatur [°C]:	-110 do -160
Wymiary (wys. x dł. x szer.) [cm]:	149 x 300 x 80

Efekty:

- długotrwała ulga w bólu, często bezpośrednio po zabiegu,
- zauważalny wpływ na reakcje zapalne w dolegliwościach układu mięśniowo-szkieletowego,
- wpływ na gojenie się kości w przypadku braku lub opóźnionego wzrostu tkanki kostnej, stawy rzekome,
- eliminacja zwapnień w ścięgnach, na przykład w przypadku zwapnienia barku.



Wyposażenie standardowe:

- sterownik,
- głowica piezoelektryczna,
- 8 kołpaków.

Wyposażenie opcjonalne:

- wózek,
- pedał nożny.

PowerShocker

PowerShocker LGT-2500S Plus to aparat dwukanałowy do radialnej fali uderzeniowej ze źródłem balistycznym (ciśnieniowym). Generuje energię w zakresie od niskich do wysokich wartości.

Mimo niewielkich gabarytów ułatwiających transport, aparat oferuje ciśnienie 5 barów oraz maksymalną gęstość energii na poziomie 1,08 mJ/mm². Uzyskanie wysokich parametrów pracy jest możliwe dzięki wbudowaniu zbiornika wyrównującego ciśnienie.



Wyposażenie opcjonalne

- głowica wibracyjna,
- aplikator wibracyjny 10 V - 10 mm,
- aplikator wibracyjny 25 V - 25 mm,
- aplikator wibracyjny 40 V - 40 mm,
- aplikator akupunkturowy 6 A - 6 mm,
- aplikator skupiający 15 F - 15 mm,
- aplikator głęboki 15 D - 15 mm,
- aplikator głęboki 15D T - 15 mm,
- aplikator radialny 36 R - 36 mm.



Głowica wibracyjna

Wyposażenie standardowe:

- sterownik,
- głowica RSWT PowerShocker,
- aplikator radialny 15 R - 15 mm,
- aplikator radialny 20 R - 20 mm,
- zestaw naprawczy (2 naboje),
- walizka na głowice,
- zestaw uszczeltek,
- klucz płaski,
- klucz imbusowy,
- wycior,
- przewód zasilający.

Dane techniczne:

Częstotliwość [Hz]:	
- głowica RSWT:	1-22
- głowica wibracyjna:	1-35
Ciśnienie [Bar]:	1,0-5,0 (z krokiem 0,1)
Ekran:	dotykowy o przekątnej 7"
Port USB do aktualizacji oprogramowania:	dostępny
Zbiornik wyrównawczy ciśnienia:	dostępny
Protokoły leczenia:	dostępny
Programy użytkownika:	dostępny
Rozmiar aparatu (dł. x szer. x wys.) [cm]:	39,5 x 39 x 19,4
Waga aparatu [kg]:	11,3 (łącznie z głowicą)
Zasilanie [V, Hz]:	100-240, 50-60

Aplikatory do głowicy RSWT

Aplikator:							
Opis, średnica:	Aplikator akupunkturowy 6 A - 6mm	Aplikator radialny 15 R - 15mm	Aplikator skupiający 15 F - 15mm	Aplikator głębokiej penetracji 15 D - 15mm	Aplikator głębokiej penetracji 15D T - 15mm	Aplikator radialny 20 R - 20mm	Aplikator radialny 36 R - 36mm
Gęstość energii [mJ/mm²]:	-	0,32	0,51	0,51	0,46	1,08	-
Penetracja [mm]:	0-40	0-40	0-20	0-60	0-60	0-50	0-50

Aplikatory do głowicy wibracyjnej

Aplikator:			
Średnica [mm]:	10	25	40
Zalecane zastosowanie:	terapia punktów spustowych	masaż mięśni gładkich wzdłuż przebiegu włókien mięśni w celu usunięcia obrzęku limfatycznego	masaż mięśni na dużym obszarze po terapii falą uderzeniową

ShockMaster 300



ShockMaster 300 to przenośny, o wytrzymałej konstrukcji aparat przeznaczony do terapii radialną falą uderzeniową.

Akcesoria standardowe:

- głowica zabiegowa,
- aplikator kierunkowy 15 mm,
- D-ACTOR® 20 mm,
- zestaw naprawczy (2 naboje, 2 prowadnice).

Akcesoria dodatkowe:

- głowica V-ACTOR® (aplikator 25 i 40 mm),
- aplikator D-ACTOR® 35 mm,
- aplikator skupiający,
- aplikator do głębokiej penetracji,
- aplikator akupunktury,
- torba transportowa.

Dane techniczne:

Kanały wyjściowe:	1
Kompresor:	powietrzny
Zakres częstotliwości [Hz]:	0,5-17 (z V-ACTOR® 31)
Ciśnienie [bar]:	1-4
Maksymalna gęstość energii [mJ/mm ²]:	0,4
Aktualizacja oprogramowania:	port USB
Baza pacjentów:	-
Panel sterowania:	kolorowy wyświetlacz dotykowy (7")
Wymiary (wys. x szer. x gł.) [cm]:	18 x 38 x 42
Waga całkowita z kompresorem [kg]:	11

Intelect RPW2



Intelect RPW2 to aparat do terapii radialną falą uderzeniową. Łączy w sobie ergonomiczną konstrukcję, oraz łatwość użytkowania. Dzięki możliwości regulacji ciśnienia powłoki skórne pozostają nienaruszone, a sam zabieg jest prawie bezbolesny.

Przykładowe zastosowanie:

- mięśniowo-powięziowe punkty spustowe,
- choroby przyczepów ścięgien,
- pobudzanie tkanki łącznej i mięśniowej,
- akupunktura falą uderzeniową,
- usuwanie nagromadzeń limfy,
- regulacja napięcia mięśniowego,
- drenaż limfatyczny,
- pobudzanie tkanki mięśniowej i łącznej.

Cechy charakterystyczne:

- nowa głowica RSWT Falcon®,
- HF V-ACTOR®,
- ergonomiczna konstrukcja,
- sugerowana biblioteka protokołów,
- kolorowy ekran,
- tryb komfortu,
- szeroka oferta aplikatorów,
- niewielkie wymiary,
- rozszerzony zakres ciśnienia.

Terapia TECAR

Hi-TENS by Rshock

Hi-TENS by Rshock to przenośne urządzenie do terapii prądami wysokiej częstotliwości wyposażone w głowicę frakcyjną, mobilną elektrodę rezystywną oraz elektrodę typu FIXPAD.



Łatwy transport i praca w terenie

Dzięki niewielkiej masie (1,2 kg), kompaktowym rozmiarom oraz wbudowanej baterii, **Hi-TENS by Rshock** jest urządzeniem, które można bez problemu transportować. Umożliwia również pracę bez konieczności podłączenia do sieci elektrycznej aż do 2 godzin.

Podłączenie do sieci elektrycznej

Podczas ładowania baterii istnieje możliwość pracy na urządzeniu podłączonym do sieci elektrycznej.

Łącze Wi-Fi

Podłączenie urządzenia za pomocą Wi-Fi umożliwia zdalną diagnostykę urządzenia oraz aktualizowanie oprogramowania.

Efekty:

- rozluźnienie mięśni (łącznie z głębokimi przykurczami),
- przygotowanie do wykonania technik manualnych i ich ułatwienie (zwiększenie elastyczności tkanek),
- hipertermia,
- zwiększenie syntezy kolagenu,
- efekt przeciwbólowy.

Tryby pracy:

- **Hi-RET** - rezystywny tryb monopolarny o częstotliwości 300 kHz.
- **Hi-TENS** - tryb przeciwbólowy z impulsami o częstotliwości można ustawić na 10, 15 lub 25 Hz. Częstotliwość nośna każdego impulsu wynosi 300 kHz.
- **Hi-TENS+** - tryb przeciwbólowy z impulsami o częstotliwości 2, 3 lub 5 Hz. Częstotliwość nośna każdego impulsu wynosi 300 kHz.
- **MIX** - połączenie rezystywnego trybu monopolarnego o częstotliwości 300 kHz z trybem przeciwbólowym Hi-TENS.
- **SWAP** - cyklicznie występujące po sobie tryby HI-RET oraz przeciwbólowy Hi-TENS.
- **SHOCK** - rezystywny tryb monopolarny o częstotliwości 300 kHz połączony z impulsami o niskiej częstotliwości i maksymalnej intensywności.

Adaptacja bodźca i bezpieczeństwo

Pomiar impedancji pozwala na dotarcie do określonych obszarów oraz umożliwia automatyczne dopasowanie poziomu energii. Niezależnie od odległości elektrody czynnej od elektrody neutralnej, poziom mocy pozostaje stały. Bodziec jest znacznie lepiej kontrolowany, co pozwala na sprawną i bezpieczną pracę zarówno na długich, jak i krótkich obwodach elektrycznych.



Dane techniczne:

Zasilanie [Vac, Hz]:	100-240, 50/60
Maksymalny pobór mocy [Va]:	90
Częstotliwość [kHz]:	300
Czas zabiegu [min]:	1-10
Masa [kg]:	1,2
Wymiary (dł. x szer. x wys.) [cm]:	22,2 x 20,5 x 8
Gwarancja:	sterownik 2 lata, akcesoria 1 rok
Certyfikaty:	ISO 14971 - ISO 13485
Klasa urządzenia med.:	II a
Akcesoria:	głowica frakcyjna RET, mobilna elektroda bierna, FIX PAD neutral

BACK3TX



Back4



BACK3TX i Back4 to urządzenia elektroterapeutyczne, które wykorzystują prąd elektryczny z kilku zakresów częstotliwości (tryb monopolarny i multipolarny) w celu uzyskania różnych efektów terapeutycznych.

Zastosowanie:

- łagodzenie bólu mięśniowego i objawowego (ostrego i przewlekłego),
- zmniejszenie napięcia mięśniowego,
- choroba zwyrodnieniowa stawów,
- poprawa funkcji stawów i mobilności,
- terapia uszkodzeń mięśni i ścięgien będących wynikiem urazu,
- poprawa mikrokrążenia i gojenia tkanek.

Multifrekwencja (wieloczęstotliwość) to rozwiązanie typu „wszystko w jednym”:

- **TECAR (wysoka częstotliwość):** stymuluje wymianę wewnątrz i zewnątrz komórkową, działa przeciwbólowo oraz przy odpowiedniej mocy powoduje powstawanie ciepła endogennego w tkance.
- **Hi-EMS (średnia częstotliwość):** pobudza do skurczu mięśnie głębokie w celu ich wzmocnienia i usprawnienia drenażu.
- **HI-TENS (prąd wysokiej częstotliwości z impulsami o niskiej częstotliwości):** zwiększenie działania przeciwbólowego TENS.

Płytką zwrotną (elektroda zamykająca obwód elektryczny) w postaci uchwytu

Umożliwia aktywną mobilizację i wykonywanie terapii fizykalnej połączonej z ruchem. Jest to praktyczne rozwiązanie umożliwiające wykonanie wielu technik manualnych i ćwiczeń na obszarze obejmującym całą kończynę górną.

Nowoczesne głowice TX

Najnowsze głowice TX wyposażone są w czujniki, które umożliwiają sterowanie gestami, podświetlenie LED ułatwiające identyfikację rodzaju podłączonych elektrod oraz wygodne zamocowanie szerokiej gamy dostępnych elektrod:

- RET: 70, 60, 40 mm, wypukła 40 mm oraz Hi-RET,
- CET: 70, 60, 40 mm oraz wypukła 60 mm,
- multipolarnych w rozmiarze S i L.

Elektrody RET



Elektrody CET



Elektrody rezystywne w postaci bransoletek

Wykorzystanie dwóch elektrod w postaci bransoletek RET zapewnia dużą swobodę działania oraz możliwość połączenia palpacji wraz z oddziaływaniem fizykalnym. Bransoletki można założyć na przedramię terapeuty lub bezpośrednio na ciało pacjenta.

Na przedramionach terapeuty: ręce terapeuty wyposażone w bransoletki zastępują ruchomą elektrodę. Energia przechodzi przez pacjenta dzięki dłoni terapeuty.

Na ciele pacjenta: możliwe jest bezpośrednie założenie bransoletki na ciało pacjenta, co umożliwia połączenie oddziaływania fizykalnego z ćwiczeniem wykonywanym przez pacjenta.



Dane techniczne:

	BACK3TX	Back4
Moc [W]:	100	2x 100
Procesor:	Dual core	Quad core
Częstotliwości:	TECAR: 300 kHz, 500 kHz, 1000 kHz, Hi-TENS: 2 Hz, 5 Hz, 25 Hz, Hi-EMS: 1500 Hz, 4000 Hz	TECAR: 300 kHz, 500 kHz, 1000 kHz, Hi-TENS: 2 Hz, 5 Hz, 25 Hz, Hi-EMS: 1500 Hz, 4000 Hz
Tryb CET:	deep, soft, dynamic	deep, soft, dynamic
Hi-TENS:	static, dynamic	static, dynamic
Hi-EMS:	radial, focal, dynamic	radial, focal, dynamic
Intensywność CET, RET i MIX:	low, medium, boost	low, medium, boost
SWAP:	naprzemienny RET oraz Hi-TENS (RET)	naprzemienny RET oraz Hi-TENS (RET)
Maksymalny pobór mocy [W]:	300	300
Klasyfikacja EN 60601-1:	II	II
Wymiary [mm]:	336,56 x 353,13 x 161,30	336,56 x 353,13 x 161,30
Masa [kg]:	4	4
Klasa wyrobu medycznego:	Ila	Ila
Wyposażenie:	1 głowica TX 4 elektrody CET (różne rozmiary) 4 elektrody RET (różne rozmiary) 1 Hi-RET 2 elektrody multipolarne: rozmiar S i L 2 elektrody RET w postaci bransoletki 1 rozdzielacz kabla "Y" 2 elektrody FIX PAD (elektrody mocowane pasem rzepowym) 1 kabel dla płyty zwrotnej (elektrody zamykającej obwód elektroniczny) 1 kabel RET do elektrod samooprzylepnych 1 kabel do płytek zwrotnych samoprzylepnych 1 płytka zwrotna w postaci uchwytu 1 płytka zwrotna 1 wózek	2 głowice TX 4 elektrody CET (różne rozmiary) 4 elektrody RET (różne rozmiary) 1 Hi-RET 2 elektrody multipolarne: rozmiar S i L 2 elektrody RET w postaci bransoletki 1 rozdzielacz kabla "Y" 2 elektrody FIX PAD (elektrody mocowane pasem rzepowym) 1 kabel dla płyty zwrotnej (elektrody zamykającej obwód elektroniczny) 1 kabel RET do elektrod samooprzylepnych 1 kabel do płytek zwrotnych samoprzylepnych 1 płytka zwrotna w postaci uchwytu 1 płytka zwrotna 1 wózek

Thermo TK



Thermo TK to urządzenie do głębokiego rozgrzewania tkanek wykorzystujące prąd wysokiej częstotliwości w trybie pojemnościowym i rezystywnym.

Głębokie rozgrzanie tkanek z wykorzystaniem prądów wysokiej częstotliwości jest znaną i skuteczną technologią wykorzystywaną w fizjoterapii. Dzięki ciągłej współpracy z grupą ekspertów ta forma terapii podlega ciągłemu rozwojowi.

Thermo TK wytwarza w tkankach precyzyjnie kontrolowane, głęboko penetrujące ciepło. Poprawia ono krążenie, rozszerza naczynia krwionośne, zmniejsza napięcie mięśniowe i działa przeciwbólowo w miejscu poddawanym terapii. W połączeniu z różnymi, specjalistycznymi technikami wykorzystywanymi przez terapeutę może wywierać pozytywny wpływ na elastyczność tkanki łącznej.

Obszary aplikacji:

Fizjoterapia ortopedyczna, fizjoterapia sportowa, odnowa biologiczna. Thermo TK może być stosowany w niemal wszystkich ostrych i chronicznych schorzeniach układu mięśniowo-szkieletowego.

Opcje aplikacji:

Thermo TK posiada kilka różnych opcji aplikacji: czynna, bierna i wspomagana. Pozwala to na idealne dopasowanie charakteru zabiegu do danego przypadku klinicznego.

Akcesoria standardowe:

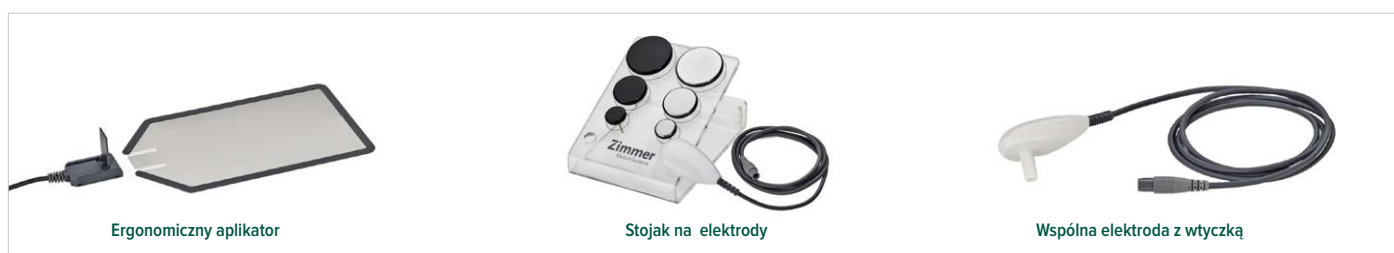

Ergonomiczny aplikator

Stojak na elektrody

Wspólna elektroda z wtyczką

Wyposażenie standardowe:

- 3 elektrody pojemnościowe o średnicy: 30, 50 i 70 mm,
- 3 elektrody rezystywne o średnicy: 30, 50 i 70 mm,
- głowica z wtykiem 8 pin,
- głowica z wtykiem 4 pin,
- elektroda dyspersyjna,
- kabel z wtykiem 8 pin,
- kabel z wtykiem 4 pin,
- stojak/uchwyt do elektrod i głowic,
- krem przewodzący,
- zestaw elektrod samoprzylepnych,
- kabel zasilający.

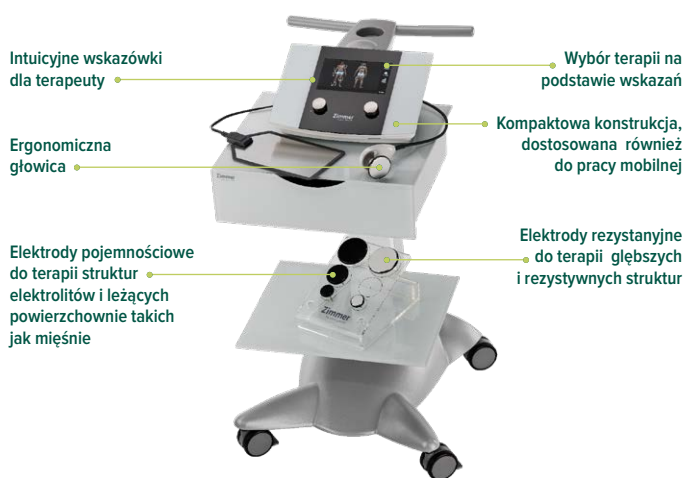

Intuicyjne wskaźniki dla terapeuty

Wybór terapii na podstawie wskaźników

Ergonomiczna głowica

Kompaktowa konstrukcja, dostosowana również do pracy mobilnej

Elektrody pojemnościowe do terapii struktur elektrolitów i leżących powierzchniowo takich jak mięśnie

Elektrody rezystywne do terapii głębszych i rezystywnych struktur

Dane techniczne:

Napięcie sieciowe [V; Hz]:	230; ~50
Pobór prądu [VA]:	maks. 300
Moc wyjściowa:	150 W efektywne przy 500 Ω w trybie rezystancyjnym, 250 VA efektywne przy 500 Ω w trybie pojemnościowym, 60 W efektywne przy 500 Ω w trybie bezobsługowym („hands free”)
Częstotliwość [kHz]:	460 / 560
Dokładność [%]:	± 20
Klasa bezpieczeństwa elektrycznego:	I
Rodzaj pracy:	ciągły / pulsujący
Tryby:	pojemnościowy / rezystywny
Wymiary obudowy (szer. x gł. x wys.) [cm]:	32,2 x 23,4 x 13,5
Waga (bez akcesoriów) [kg]:	3,5

MAGNETOTERAPIA

PROSERIES 3IN1

Derka terapeutyczna **PROSERIES 3IN1** o kompleksowym działaniu, umożliwiającą stosowanie trzech rodzajów terapii: magnetoterapia PEMF, masaż cykloidalny i termoterapia światłem podczerwonym. Zapewnia synergistyczny efekt terapeutyczny przy jednoczesnej wygodzie i prostocie stosowania. Dzięki działaniu miejscowemu i ogólnoustrojowemu pozwala wspomagać leczenie urazów. Stosowanie derki w celu zmniejszenia napięcia mięśniowego i usprawnienia krążenia w organizmie przekłada się na szybszą regenerację po wysiłku oraz wydajniejsze i efektywniejsze treningi.

Wystarczy założyć derkę **PROSERIES 3IN1** na konia przed lub po treningu, a będzie on czerpał wszystkie terapeutyczne korzyści terapii, stojąc w swoim boksie, czy przyczepie.

Cechy charakterystyczne:

- bezinwazyjna, relaksująca magnetoterapia PEMF, masaż i termoterapia światłem podczerwonym mogą pomagać utrzymać sprawność i formę fizyczną konia,
- derka oprócz zastosowania regeneracyjnego sprawdza się także w łagodzeniu objawów kolki (masaż tryb ciągły + termoterapia) oraz wspomaga leczenie zalecone przez lekarza weterynarii,
- funkcja masażu cykloidalnego sprawdza się idealnie do przygotowania konia przed treningiem lub startami, a także do relaksacji po wysiłku,
- termoterapia w derce PROSERIES 3IN1 dostarcza ciepło w szybszy sposób niż solarium, jednocześnie zapewniając bezpieczeństwo przed przegrzaniem dzięki wbudowanemu czujnikowi temperatury,
- derka zasilana jest akumulatorami wielokrotnego użytku z opcją zasilania sieciowego,
- posiada odpinaną część szyjną, co umożliwia stosowanie jej u koni płochliwych lub zestresowanych.

Derka dostępna jest w dwóch rozmiarach - **standard** (155 cm) oraz **XL** (175 cm).



Dane techniczne:

Wbudowane programy terapeutyczne:	7
Zakres magnetoterapii [Hz]:	stała częstotliwości 1-250
Częstotliwości terapii [Hz]:	1-250 (impuls bipolarny)
Siła pola magnetycznego [μ T]:	1000 bezpośrednio na cewce, 400 na wysokości 95 mm nad cewkami
Intensywność:	5 poziomów (poziom 1-5 ok. 20% - 31% - 50% - 71% - 100%) stopnie Millitesla
Zakres temperatur termoterapii [°C]:	do 45
Ogrzewanie [W]:	ok. 50 przy nieaktywnym polu magnetycznym



MagPro Plus



Terapeutyczna derka **MagPro Plus** o kompleksowym działaniu umożliwiającą równoczesne stosowanie dwóch rodzajów terapii: magnetoterapia PEMF oraz termoterapia światłem podczerwonym. Dzięki temu rozwiązaniu zapewnia synergistyczny efekt terapeutyczny przy jednoczesnej wygodzie i prostocie stosowania. Dzięki działaniu miejscowemu i ogólnoustrojowemu pozwala zapobiegać urazom oraz wspomagają ich leczenie. Stosowanie derki w celu zmniejszenia napięcia mięśniowego, redukcji sztywności i usprawnienia krążenia w organizmie może przekładać się na szybszą regenerację po wysiłku. Derka **MagPro Plus** jest dozwolona do użytku pomiędzy startami przez FEI i nie jest uważana na doping. Bezinwazyjna i relaksująca magnetoterapia PEMF i terapia ciepłem pomagają utrzymać sprawność i formę konia.



Derka oprócz zastosowania regeneracyjnego sprawdza się także w łagodzeniu objawów kolki (termoterapia), wspomagająco do leczenia zaleconego przez lekarza weterynarii.

Cechy charakterystyczne:

- 2 terapie w jednej derce: magnetoterapia PEMF i termoterapia światłem podczerwonym,
- wyprodukowana w Niemczech,
- 6 programów magnetoterapii,
- termoterapia w zakresie do 45°,
- kolor czerwony,
- rozmiar 155 cm (od grzbietu do zadu),
- zasilanie akumulatorowe lub sieciowe,
- nadająca się do prania,
- lekka,
- cewki magnetyczne pokrywające cały grzbiet oraz kręgosłup.

Obszary zastosowań:

- przyspieszona regeneracja,
- zwiększenie krążenia,
- proliferacja nowych komórek i odnowa tkanek,
- redukcja stanów zapalnych,
- leczenie bólu,
- rekonwalescencja,
- redukcja zmęczenia oraz sztywności mięśni,
- leczenie urazów,
- terapia zwyrodnień stawów kręgosłupa i wyrostków kolczystych (kissing spines),
- zmniejszenie ilości kontuzji,
- termoterapia - rozgrzanie grzbietu przed lub po zawodach,
- MagPro Plus zakładana na czas transportu przyczepą zapobiega sztywności i zmęczeniu mięśni podczas podróży.

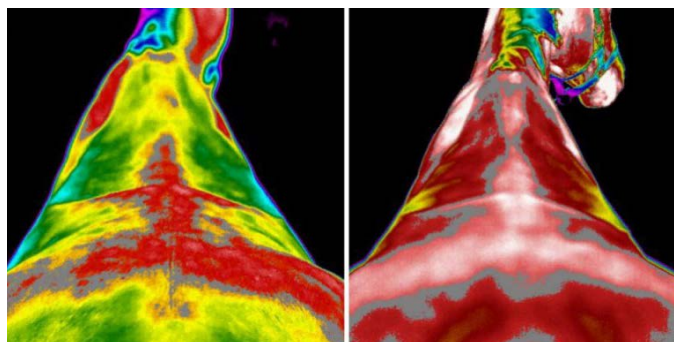

przed terapią

po terapii

Dane techniczne:

Rozmiar [cm]:	155 (od kłębu do zadu)
Programy automatyczne:	6 programów dedykowanych konkretnym schorzeniom
Tryb manualny (częstotliwość) [Hz]:	1-250
Częstotliwości terapeutyczne (impuls bipolarny) [Hz]:	1-250
Siła pola magnetycznego:	gęstość strumienia w środku cewki: ok. 1000 μ T bezpośrednio na cewce
Intensywność magnetoterapii:	5 poziomów (poziom 1–5 ok. 20% - 31% - 50% - 71% - 100%)
Termoterapia:	do 45 stopni przy nieaktywnym polu magnetycznym

Legowiska i derki



Legowiska oraz **derki** marki **Sport Innovations** przeznaczone są dla każdego psa - zarówno sportowych lub pracujących, jak i wystawowych. Terapia wspomagająca magnetoterapią PEMF dla małych i dużych psów sprawdzi się także w lecznicach weterynaryjnych - szczególnie do przyspieszenia regeneracji i redukcji bólu po zabiegach ortopedycznych.

Cechy charakterystyczne:

- lekkie,
- rozmiar uniwersalny,
- produkowane w Niemczech,
- kolor czerwony,
- 5 programów magnetoterapii.

Obszary zastosowań:

- przyspieszona regeneracja,
- leczenie bólu,
- usprawnienie krążenia,
- witalizacja,
- szybszy wzrost kostny,
- redukcja stanów zapalnych,
- ogólny relaks.

Dane techniczne:

Rozmiary derek [cm]:	S (66), M (76), L (80), XL (99)
Rozmiar legowiska [cm]:	90 x 60
Ilość programów magnetoterapii:	5
Kolor:	czerwony

Ochraniacze magnetyczne PEMF



Terapeutyczne ochraniacze magnetyczne (PEMF) wykorzystują działanie pulsacyjnego pola magnetycznego w celu przyspieszenia krążenia i regeneracji, jednocześnie stymulując procesy regeneracyjne oraz działając przeciwbólowo oraz przeciwzapalnie.

Ochraniacze magnetyczne PEMF są wszechstronne i mogą być używane na przednich i tylnych kończynach jak również na stawach skokowych (dedykowane ochraniacze na stawy skokowe). Konie mogą bezproblemowo poruszać się w boksie podczas terapii ze względu na ich lekką wagę. Wpływ ochraniaczy to także:

- poprawa przewodnictwo nerwowego,
- zwiększona proliferacja i regeneracja komórek,
- odmładzanie tkanek.

Obszary zastosowań:

- tklivość lub sztywność w stawach,
- przyspieszenie regeneracja,
- leczenie bólu,
- witalizacja,
- relaksacja powysiłkowa,
- zwiększenie krążenia i waskularyzacja,
- ostre i przewlekłe schorzenia aparatu ruchu (ścięgien, więzadeł itd.).

Dane techniczne:

Ilość cewek magnetycznych:	6 / ochraniacz
Ilość programów magnetoterapii:	5
Zastosowanie:	przednie / tylne kończyny / stawy skokowe
Liczba pasów:	2
Zasilanie:	baterijne (akumulatory)

Qs MagnetoTherapy: PMT Qs Vet i Easy Qs Vet



Urządzenie do magnetoterapii **PMT Qs Vet** to rozwiązanie do magnetoterapii weterynaryjnej. Generator pulsującego pola magnetycznego sterowany jest przez mikroprocesor obsługujący 3 niezależne kanały - każdy z 2 wyjściami, do których można podłączyć łącznie 4 solenoidy i 2 miękkie aplikatory Flexa. **PMT Qs Vet** dziedziczy cechy **Easy Qs Vet** i poszerza jego zastosowanie: dzięki niezależnym kanałom umożliwia podłączenie paru aplikatorów jednocześnie. Urządzenie opiera się na generatorze PMT, umożliwiając dobór najbardziej odpowiedniego aplikatora. Wprowadzone do pamięci urządzenia programy terapeutyczne podlegają modyfikacji, umożliwiając dostosowanie parametrów do konkretnych wymagań pacjenta, takich jak rodzaj patologii czy faza leczenia.

Metody aplikacji pola magnetycznego:

- Terapia ukierunkowana (kontaktowa) przeprowadzana za pomocą aplikatorów elastycznych lub solenoidów o małej średnicy. Stosowana do leczenia urazów zogniskowanych, dysfunkcji i urazów ogólnych oraz jako uzupełnienie w terapiach przeciwbólowych.
- Terapia ogólna (całościowa) z wykorzystaniem solenoidów o dużych średnicach, stacjonarnych oraz przesuwanych manualnie. Duża średnica aplikatora pozwala na przeprowadzenie terapii większych partii ciała lub całego organizmu. Zastosowanie obu metod zwiększa efektywność działania pola magnetycznego.



Easy Qs to praktyczne, **przenośne urządzenie do magnetoterapii weterynaryjnej**, przeznaczonym głównie do przeprowadzania leczenia miejscowego. Cechuje się ergonomicznym kształtem i intuicyjną obsługą. Dostarczane w zestawie elastyczne aplikatory Flexa Vet dopasowują się kształtem do każdego obszaru ciała, a generowane przez nie pole magnetyczne jest **stałe i jednorodne**, o emisji prostopadłej do powierzchni ciała.

Aplikatory Flexa Vet wytwarzają również wibracje. Wprowadzone do pamięci urządzenia programy terapeutyczne podlegają modyfikacji, umożliwiając dostosowanie parametrów do konkretnych wymagań pacjenta, takich jak rodzaj zwierzęcia, patologia i faza schorzenia (ostra / podostra / chroniczna). Aplikatory Flexa można dostosować do różnych części ciała pacjenta - zwierzę może na nich również leżeć podczas zabiegu. W przypadku mało mobilnych pacjentów aplikacja może odbyć się np. w szpitalnej klatce.

Alarmy i bezpieczeństwo:

- sygnał dźwiękowy rozpoczęcia i zakończenia terapii,
- opcja wyboru języka,
- sygnały i alarmy o stanie urządzenia.

Dołączone akcesoria:

- torba przenośna,
- 2 aplikatory Flexa Vet (przy Easy Qs).

Wyposażenie dodatkowe:

- aplikator Flexa Vet: 36 x 21 x 2 (szer. x gł. x wys.) cm; 1,2 kg,
- przenośny solenoid 30 cm: głębokość 21 cm; 6,5 kg (dotyczy PMT Qs VET),
- przenośny solenoid 50 cm: głębokość 34 cm; 11,5 kg (dotyczy PMT Qs VET),
- wózek pod aparat: 63 x 54 x 85 (szer. x gł. x wys.) cm; 17 kg.

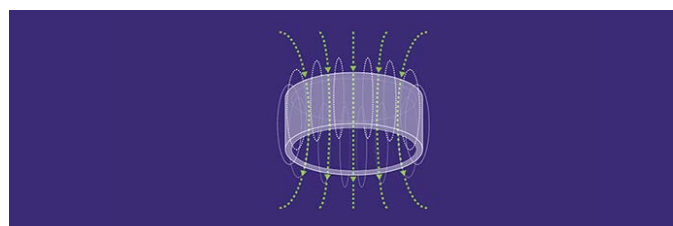

Dane techniczne:

Zasilanie [V, Hz, VA]:	100 / 240 ±10%, 50/60, 60-270
Ilość całkowicie niezależnych kanałów:	3
Ilość wyjść:	4
Częstotliwość [Hz]:	0,5-100
Natężenie pola magnetycznego [%]:	zmiennie od 5 do 100
Czas zabiegu [min]:	od 1 do 99 lub ciągły
Wbudowane programy terapeutyczne:	tak
Tryb manualny:	tak
Wyświetlacz:	podświetlany LCD
Masa sterownika [kg]:	3
Wymiary sterownika (dł. x szer. x wys.) [cm]:	28 x 38 x 13

Magnetronic MF-12



Magnetronic MF-12 to aparat do magnetoterapii. Generuje pole magnetyczne o niskiej częstotliwości pozwalające na przeprowadzenie 2 zabiegów jednocześnie, przy zachowaniu tych samych parametrów. Kolorowy ekran z panelem dotykowym zapewnia użytkownikowi przyjazną obsługę.

Funkcjonalność:

- możliwość przeprowadzenia dwóch zabiegów w jednym czasie,
- możliwość podłączenia 2 aplikatorów.

W aparacie, każdy aplikator ma swój własny zegar zabiegowy i może być włączany niezależnie. Umożliwia to wykonywanie 2 zabiegów magnetoterapii o różnym czasie trwania - przy tych samych parametrach zabiegu.



Rodzaje dodatkowych aplikatorów:

- aplikator szpulowy o \varnothing 60 cm,
- aplikator szpulowy o \varnothing 60 cm i natężeniu max 5 mT,
- aplikator szpulowy o \varnothing 31,5 cm,
- aplikator szpulowy o \varnothing 31,5 cm i natężeniu max 10 mT,
- aplikator szpulowy o \varnothing 20 cm,
- aplikator szpulowy o \varnothing 20 cm i natężeniu max 20 mT,
- aplikator płaski podwójny, \varnothing 20 cm, natężenie pola 10 mT,
- aplikator płaski pojedynczy, \varnothing 20 cm, natężenie pola 10 mT.

Przyjazna obsługa:

- gotowe programy zabiegowe dla typowych schorzeń,
- programy własne - możliwość zapisywania własnych programów zabiegowych przez terapeutę,
- indywidualna regulacja wszystkich parametrów zabiegowych,
- kolorowy, dużych rozmiarów (4,3") ekran graficzny z panelem dotykowym,
- obsługa za pomocą przycisków oraz ekranu dotykowego.

Wyposażenie (opcjonalne):

- aplikatory szpulowe o różnych rozmiarach,
- aplikatory płaskie,
- leżanka do dużego aplikatora,
- podnośnik do dużego aplikatora,
- stoliki pod aplikatory i aparat.

Dodatkowe zalety:

- szeroki zakres częstotliwości pracy pola magnetycznego (1-100 Hz),
- programy MX1 i MX2 - automatyczna zmiana modulacji,
- automatyczne wykrywanie aplikatora - zastosowane kodowanie przewodu umożliwia automatyczne wykrywanie rodzaju podłączonego aplikatora,
- kompaktowe wymiary aparatu.

Kształty zmian pola magnetycznego:

- sinusoida, prostokąt, trójkąt - unipolarne i bipolarne,
- MX1 - zmiana kształtów, przy stałej częstotliwości,
- MX2 - kolejna zmiana kształtów, z jednoczesną zmianą częstotliwości.

Estetyka:

- nowoczesny design sterownika,
- oryginalny wygląd aplikatorów,
- możliwość dopasowania kolorystyki do indywidualnych potrzeb (opcja dodatkowa).

Dane techniczne:

Częstotliwość zmian pola magnetycznego [Hz]:	1-100
Zmiana indukcji pola magnetycznego [mT]:	0-20
Czas impuls / przerwa [s]:	0,5-8
Zasilanie [V/Hz/W]:	230 / 50 / 200
Masa aparatu [kg]:	4,7
Rozmiar sterownika (wys. x szer. x gł.) [cm]:	14,2 x 28,3 x 33,5



SONOTERAPIA

Pulson 400



Pulson 400 to aparat do terapii ultradźwiękami z dwiema wieloczęstotliwościowymi głowicami 1 i 3 MHz o powierzchni 1 i 4 cm².

Połączenie wysokiej jakości wykonania z prostotą obsługi sprawia, że jest to aparat uniwersalny i może być wykorzystywany w dużych ośrodkach rehabilitacyjnych.

Akcesoria standardowe:

- głowica ultradźwiękowa 4 cm² (1 i 3 MHz),
- głowica ultradźwiękowa 1 cm² (1 i 3 MHz),
- skala VAS,
- rysik do ekranu dotykowego,
- żel kontaktowy 500 ml.

Cechy charakterystyczne:

- 2-kanałowy aparat do terapii ultradźwiękowej i fonoforezy,
- 2 oddzielne regulatory natężenia,
- port USB do aktualizacji protokołów,
- wbudowane protokoły lecznicze,
- wbudowany program ułatwiający wykonywanie zabiegów fonoforezy,
- wbudowany program diagnostyczny,
- czytelne menu: klawisze bezpośredniego dostępu umożliwiające wybór pożądanego typu zabiegu z menu poprzez wybór z listy celów terapeutycznych, z listy wskazań lub poprzez wybór konkretnego numeru programu,
- zintegrowana lista przeciwwskazań,
- biblioteka anatomiczna pozwalająca na dobór zabiegu poprzez wskazanie części ciała podlegającej rehabilitacji,
- kolorowy, dotykowy wyświetlacz TFT, o przekątnej 10,4" (SVGA: 800 x 600 px),
- system GTS 2,
- pomoc i ekrany informacyjne,
- możliwość indywidualizacji interfejsu użytkownika.



Dane techniczne:

Maksymalny pobór mocy [VA]:	100
Napięcie sieciowe:	100-240 VAC, 50/60 Hz +/- 10%
Wymiary (wys. x szer. x gł.) [mm]:	260 x 360 x 285
Waga:	7,8
Ilość języków:	13

Intelect® Transport 2 Ultrasound

Intelect® Transport 2 Ultrasound to przenośne urządzenie do terapii ultradźwiękowej, które generuje fale o częstotliwościach 1 i 3,3 MHz. Oprócz podstawowej głowicy 5 cm² może być wyposażony dodatkowo w głowice o średnicy 2 i 10 cm², baterię oraz wózek.

Cechy charakterystyczne:

- ulepszone wykrywanie sprężenia i monitorowanie terapii optymalizuje transport odpowiedniej ilości energii do tkanek docelowych,
- możliwość zapisania do 15 niestandardowych protokołów w celu spersonalizowania zabiegów i skrócenia czasu konfiguracji,
- ultradźwięki o częstotliwości 1 i 3,3 MHz z wymiennymi rozmiarami głowic (2 cm², 5 cm² oraz 10 cm²) umożliwiają terapię różnych części ciała na zmiennych głębokościach penetracji,
- sprawne mocowanie do wózka za pośrednictwem magnesu eliminuje potrzebę użycia narzędzi podczas instalacji,
- lekka konstrukcja z opcjonalnym wbudowanym akumulatorem ułatwia przeprowadzanie zabiegów w dowolnym miejscu w placówce.



Wskazania:

- schorzenia układu mięśniowo-szkieletowego,
- łagodzenie bólu w dotkniętym obszarze.

Wyposażenie opcjonalne:

- głowica 2 cm² (47382),
- głowica 10 cm² (47384),
- wózek (15-1136),
- bateria (14-1086).

Dane techniczne:

Kanały:	1
Zapisywanie niestandardowych protokołów:	15
Protokoły kliniczne:	Tak
Magnetyczne mocowania wózka:	Tak
Zasilanie:	100-240V, AC ~50/60 HZ
Masa urządzenia (bez baterii) [kg]:	1,9
Wymiary (szer. x dł. x wys.) [cm]:	25 x 34,6 x 11,9
Klasa bezpieczeństwa elektrycznego:	klasa I, typ B

Intellect® Mobile 2 Ultrasound

Intellect® Mobile 2 Ultrasound to aparat do terapii ultradźwiękowej z możliwością dalszej rozbudowy o wózek. Aparat posiada podwójną częstotliwość emisji (1/3 MHz) oraz pulsacyjny lub ciągły tryb pracy (10%, 20%, 50% i 100%).

Wraz z aparatem **Intellect® Mobile 2 Ultrasound** w zestawie znajduje się również aplikator ultradźwiękowy o powierzchni 5 cm², natomiast głowice dostępne są opcjonalnie. Łatwy w obsłudze interfejs użytkownika zawiera wytyczne dotyczące obszaru leczenia. Brak sprzężenia sygnalizowany jest akustycznie (ustawienia domyślne) bądź wizualnie (LED), wskaźnik minutnika czasu zabiegu zatrzyma się po odłączeniu głowicy, dzięki czemu moc ultradźwięków oraz czas trwania zabiegu jest dokładnie mierzony i odtwarzalny.



Głowica ultradźwiękowa 5 cm²

Zestaw zawiera:

- aparat Intellect® Mobile 2 Ultrasound,
- głowicę ultradźwiękową 5 cm²,
- kabel zasilania,
- dysk zewnętrzny USB,
- przewodnik szybkiego startu.

Cechy charakterystyczne:

- kolorowy, 7-calowy ekran dotykowy o wysokiej rozdzielczości,
- wbudowana pamięć podręczna oraz funkcja aktualizacji oprogramowania,
- interaktywne lampki informujące o statusie urządzenia i portów,
- system procedur terapeutycznych,
- praca w zakresie 1 i 3 MHz,
- tryb pracy ciągły i pulsacyjny (10, 20, 50 i 100%),
- głowica ultradźwiękowa o powierzchni 5 cm² w zestawie, opcjonalnie dostępne głowice o powierzchni 1 cm² / 2 cm²,
- akustyczna bądź wizualna sygnalizacja braku sprzężenia.

Dostępne przebiegi prądowe:

- interferencyjny z efektem dipolowym,
- interferencyjny izopolarny,
- okres. z. trójk. prąd pulsujący,
- okres. zm. prost. prąd pulsujący,
- wys. napięcie,
- VMS FR,
- galwaniczny o niskim natężeniu,
- prądy Träbertha,
- galwaniczny przerywany,
- jednof. trójkątny impuls,
- galwaniczny,
- jednof. prostok. impuls,
- VMS Burst,
- stymulacja rosyjska,
- IFC-2p,
- dynamiczny,
- mikroprądy,
- VMS,
- stymulacja HAN,
- asym. dwufaz. TENS,
- IFC-4p,
- symetr. dwufaz. TENS.



Dane techniczne:

Wejście:	100-240 V AC, 1,0 do 0,42 A, 50 / 60 Hz
Klasa ochronności:	II
Tryb pracy:	ciągły
Wymiary (dł. x szer. x wys.) [cm]:	34 x 35,5 x 15
Waga (bez akumulatora) [kg]:	2,8
Waga wózka [kg]:	10,1 (z modułem do terapii podciśnieniowej vacuum: 11,5)
Maksymalne obciążenie robocze [kg]:	6,5

Sonotronic US-2

Sonotronic US-2 to aparat do terapii ultradźwiękowej z kolorowym ekranem dotykowym, listą programów gotowych i programów własnych, współpracujący z głowicami zabiegowymi 1 cm² i 5 cm² (bez głowic). **Sonotronic US-2** pozwala na wykorzystanie głowic o różnych rozmiarach. Stosowany w leczeniu chorób zwyrodnieniowych stawów, zespołów bólowych, stanów zapalnych, owrzodzeń, blizn nerwoból i zapaleń nerwów.

Cechy charakterystyczne:

- duży (4,3") kolorowy graficzny wyświetlacz z panelem dotykowym,
- przyjazna obsługa przyciskami oraz ekranem dotykowym,
- głowice dwuczęstotliwościowe: 1 MHz i 3,3 MHz o powierzchni 5 cm² lub 1 cm²,
- praca ciągła i impulsowa,
- do wyboru dwie wygodne, ergonomiczne wersje głowic,
- głowice wodoodporne,
- regulacja wypełnienia impulsów płynna lub skokowa,
- sygnalizacja świetlna i dźwiękowa sprzęgania głowicy z pacjentem,
- gotowe programy zabiegowe dla typowych schorzeń,
- programy własne - wygodny panel zapisu przez terapeutę (klawiatura ekranowa),
- liczniki czasu i liczby wykonanych zabiegów.



Dane techniczne:

Parametry sygnałów ultradźwiękowych

Moc ciągła [W/cm ²]:	2,5
Moc impulsowa w szczycie [W/cm ²]:	3
Częstotliwość ultradźwięków [MHz]:	1 lub 3,3
Częstotliwość impulsów [Hz]:	10-150
Płynnie [%]:	5-100, krok 5
Skokowo [%]:	6,25; 12,5; 25; 50

Pozostałe parametry

Zegar sterujący czasem zabiegu:	1 sek - 30 min
Zasilanie sieć jednofazowa:	~230 V 10%, 50 Hz, 50 VA
Klasa ochronności elektrycznej:	I typ B
Temperatura otoczenia [°C]:	10-40
Wilgotność względna [%]:	do 85
Wymiary [mm]:	335 x 270 x 125
Masa sterownika [kg]:	2,5

Wposażenie standardowe:

- instrukcja użytkownika,
- przewód sieciowy - 1 szt.
- bezpiecznik T-0315AL-250V - 2 szt.,
- żel do zabiegu ultradźwięków - 1 szt.*

*w przypadku zakupu aplikatora do urządzenia



Cechy charakterystyczne:

- głowice dwuczęstotliwościowe: 1 i 3,3 MHz o powierzchni 5 cm²,
- intuicyjna obsługa,
- kolorowy dotykowy ekran,
- mobilny,
- regulacja wypełnienia impulsów,
- regulacja częstotliwości impulsów.

SonoOne

Urządzenie **SonoOne** firmy Zimmer Medizin Systems dzięki niewielkim rozmiarom sprawdzi się w terenie. Intuicyjny interfejs oraz kolorowy ekran dotykowy usprawnią pracę z aparatem.

Dane techniczne:

Częstotliwość [MHz]:	1 i 3
Rodzaj ultradźwięków:	stałe, impulsowe
Regulowana częstotliwość impulsów [Hz]:	10, 20, 50, 100
Cykl pracy:	1:1, 1:2, 1:5, 1:10
Wielkość powierzchni głowicy [cm ²]:	5, AER=3
Moc [W/cm ²]:	max. 3
Poziomy natężenia [W/cm]:	0,1 do 3, wyskalowane co 0,1
Liczba połączeń głowic ultradźwiękowych:	1
Wymiary (wys. x szer. x dł.) [cm]:	9,5 x 13,8 x 23,8
Waga [kg]:	1

ELEKTROTERAPIA

Salus Talent Pro



Salus Talent Pro to urządzenie służące do głębokiej stymulacji elektromagnetycznej. Zabiegi z wykorzystaniem tego sprzętu polegają na przyłożeniu silnego, pulsacyjnego pola magnetycznego do obszaru leczenia, co skutkuje odpowiednim pobudzeniem mięśni, nerwów i naczyń krwionośnych, przynosząc silny efekt przeciwbólowy. Stymulacja elektromagnetyczna penetruje do głębokości nawet 10 cm wewnątrz ciała.

Głęboka stymulacja elektromagnetyczna za pomocą **Salus Talent Pro** jest efektywna, ze względu na aplikację pola magnetycznego o dużej mocy.



Najczęstsze wskazania do korzystania ze sprzętu Salus Talent obejmują:

- zaburzenia układu nerwowego (w tym uszkodzenia nerwów obwodowych),
- schorzenia i dolegliwości szkieletowo-mięśniowe (np. ból odcinka szyjnego kręgosłupa, zwyrodnienie stawów, reumatoidalne zapalenie stawów),
- schorzenia i dolegliwości kręgosłupa (np. rwa kulszowa, przewlekły i ostry ból odcinka lędźwiowo-krzyżowego, zwyrodnienia kręgow - spondyloza),
- zanik i osłabienie mięśni,
- rehabilitacja sportowa.

Wśród głównych przeciwwskazań do korzystania z zabiegu należy wymienić:

- choroby nowotworowe,
- ciążę,
- podwyższoną temperaturę ciała,
- wszczepione rozruszniki serca,
- niewydolność układu krążenia.

Intellect® Mobile 2 Stim



Intellect® Mobile 2 Stim to aparat do elektroterapii z możliwością dalszej rozbudowy o wózek bądź moduł do terapii podciśnieniowej Vacuum. Urządzenie pozwala na dostosowanie generowanego przebiegu prądu, tym samym zapewniając terapeutę obszerny wybór możliwości leczenia. Łatwy w obsłudze Interfejs użytkownika pozwala na szybkie dostosowanie parametrów, zawiera również wytyczne odnośnie zalecanego miejsca do umieszczenia elektrod.

Cechy charakterystyczne:

- 7-calowy ekran dotykowy o wysokiej rozdzielczości,
- wbudowana pamięć podręczna oraz funkcja aktualizacji oprogramowania,
- interaktywne lampki informujące o statusie urządzenia i portów,
- system procedur terapeutycznych,
- wybór przebiegu z dostępnych procedur terapeutycznych bądź zasobów klinicznych znajdujących się w menu.

Dostępne przebiegi prądowe:

- interferencyjny z wekt. dipolowym,
- interferencyjny izopolarny,
- okres. z. trójk. prąd pulsujący,
- okres. zm. prost. prąd pulsujący,
- wys. napięcie,
- VMS FR,
- galwaniczny o niskim natężeniu,
- prądy Träbera,
- galwaniczny przerywany,
- jednof. trójkątny impuls,
- galwaniczny,
- jednof. prostok. impuls,
- VMS Burst,
- stymulacja rosyjska,
- IFC-2p,
- dynamiczny,
- mikroprądy,
- VMS,
- stymulacja HAN,
- asym. dwufaz. TENS,
- IFC-4p,
- symetr. dwufaz. TENS.

Zestaw zawiera:

- Intellect® Mobile 2 Stim,
- elektrody węglowe,
- elektrody samoprzylepne,
- przewody Stim,
- opaski do mocowania elektrod,
- kabel zasilania,
- dysk zewnętrzny USB,
- przewodnik szybkiego startu.

Dane techniczne:

Wejście:	100-240 V AC, 1.0 do 0,42 A, 50/60 Hz
Klasa ochronności:	II
Tryb pracy:	ciągły
Waga (bez akumulatora) [kg]:	2,9
Waga wózka [kg]:	10,1 (z modułem do terapii podciśnieniowej vacuum: 11,5)
Maksymalne obciążenie robocze [kg]:	6,5

Wireless Professional

Wireless Professional jest urządzeniem do elektroterapii w ruchu, łączącym oszczędność czasu, intuicyjną obsługę i ergonomię wykonania. Połączenie elektrostymulacji z aktywnym ruchem pozwala na poprawę wydajności rehabilitacji oraz osiąganych przez pacjenta postępów.

Spółki **Compex** oraz **Chattanooga** koncernu **DJO Global** we współpracy stworzyły rozwiązanie, którym jest w pełni bezprzewodowe urządzenie do elektroterapii funkcjonalnej. Połączenie technologii bezprzewodowej z elektrostymulacją łączy w sobie aktywną rehabilitację z elektroterapią w jednym urządzeniu, co dotychczas było niemożliwe ze względu na ograniczenia technologiczne.

Opatentowana technologia **Muscle Intelligence** w urządzeniu **Wireless Professional** dostosowuje się indywidualnie do fizjologii mięśniowej każdego pacjenta tak, aby uzyskać jak najwyższą sprawność terapeutyczną obranej rehabilitacji.

Wireless Professional jest rozwiązaniem do optymalizacji rehabilitacji funkcjonalnej poprzez kontrolę ruchu, zwinności i szybkości w każdej chwili. Taka pełna kontrola umożliwia pacjentowi powrót do poziomu aktywności sprzed kontuzji.

Grupy programów

Wireless Pro 4CH Standard:

- Rehabilitacja I,
- Terapia przeciwbólowa I,
- Programy kondycyjne I,
- Terapia naczyniowa.

Wireless Pro 4CH Full:

- Rehabilitacja I i II,
- Terapia przeciwbólowa I i II,
- Programy kondycyjne I i II,
- Terapia naczyniowa,
- Rehabilitacja neurologiczna.



Zastosowanie elektroterapii jest czynnikiem, który często ułatwia wykonywanie zamierzonych ruchów umożliwiając w ten sposób powrót do zdrowia. Połączenie elektrostymulacji i aktywnego ćwiczenia może mieć wpływ na zwiększenie siły mięśni i przyczynić się do szybszej regeneracji.

Zalety

Oszczędność czasu:

- oszczędność czasu pacjenta i fizjoterapeuty, dzięki zastosowaniu technologii bezprzewodowej,
- dzięki bezpośredniemu dostępowi do niezbędnych funkcji i ulubionych programów elektroterapii czas sesji terapeutycznej skrócony został do niezbędnego minimum,

Trwałość i niezawodność:

- do wyprodukowania Wireless Professional wykorzystuje się materiały, które muszą zapewnić przez cały okres użytkowania pełną funkcjonalność i niezawodność,

Wygoda:

- Wireless Professional łączy w sobie cechy urządzenia stacjonarnego i w pełni przenośnego. Dołączone bezprzewodowe jednostki sterujące ładowane są za pomocą specjalnej stacji dokującej, która może pełnić także funkcję walizki transportowej, mieszczącej żel i elektrody,
- dzięki 2 jednostkom sterującym i wykorzystaniu technologii Multi-Sessions możliwa jest terapia dwóch pacjentów jednocześnie lub tworzenie zaawansowanych sesji na 4 kanałach.

TERAPIA SKOJARZONA

Combi 200

Combi 200 to 2-kanałowy aparat do elektroterapii (2- i 4-polowy), terapii kombinowanej, terapii ultradźwiękowej i jonoforezy oraz elektrodiagnostyki. Wyposażony w standardowy zestaw akcesoriów. Dotykowy wyświetlacz, intuicyjna obsługa, klawisze szybkiego dostępu oraz graficzny sposób przedstawienia danych to cechy charakterystyczne dla **Combi 200**.



Cechy charakterystyczne:

- ponad 20 różnych typów prądów,
- pamięć zabiegowa z wbudowanymi programami,
- możliwość wprowadzenia 50 własnych programów zabiegowych,
- graficzne przedstawienie wykresów poszczególnych prądów, a w programach sekwencyjnych poszczególnych faz zabiegowych,
- ultradźwięki: fala ciągła i pulsacyjna,
- elektrodiagnostyka: automatyczne określanie reobazy, chronaksji, krzywej I/t oraz pomiar współczynnika akomodacji.

Dostępne prądy:

- prąd prostokątny średniej częstotliwości,
- prąd impulsowy prostokątny,
- prąd impulsowy trójkątny,
- prąd impulsowy wg. Träberta,
- prądy diadynamiczne: LP, CP, MF, DF,
- konwencjonalny TENS, symetryczny,
- konwencjonalny TENS, asymetryczny,
- konwencjonalny TENS, przemiennie symetryczny,
- konwencjonalny TENS, przemiennie asymetryczny,
- TENS uderzeniowy,
- TENS uderzeniowy, przemienny,
- TENS modulowany,
- prąd niskiej częstotliwości, 2-kierunkowy, symetryczny (czas impulsu 10-650 μ s, częstotliwość 1-150 Hz),
- prąd 2-biegunowy średniej częstotliwości,
- prąd 4-biegunowy interferencyjny (4000 Hz),
- interferencyjny tetrapolarny ze zmiennym wektorem,
- NMES przebieg prostokątny,
- NMES przebieg trójkątny,
- NMES przebieg bifazowy,
- NMES przebieg z przerwą między impulsami,
- NMES 2-biegunowy, modulowany przebieg średniej częstotliwości,
- prąd faradyczny,
- sekwencyjne przebiegi prądów,
- jonoforeza,
- reedukacja mięśni dna miednicy, stymulacja HAN Stim,
- Kotza (rosyjska stymulacja).

Więcej informacji znajdziesz na sklepie www.sklep.meden.com.pl

Duo 200



Duo 200 to 2-kanałowy, uniwersalny aparat do elektroterapii i elektrodiaгностиyki z dotykowym wyświetlaczem. Prosta obsługa, klawisze szybkiego dostępu i interfejs sprawiają, że **Duo 200** to optymalny wybór dla użytkowników ceniących funkcjonalny design, intuicyjną obsługę oraz efektywność terapii.

Cechy charakterystyczne:

- 2 niezależne kanały,
- ciekłokrystaliczny, dotykowy wyświetlacz,
- ponad 20 różnych typów prądów,
- 170 wskazań terapeutycznych, 128 celów zabiegowych,
- możliwość wprowadzenia 50 własnych programów zabiegowych,
- intuicyjna obsługa,
- czytelne menu: wybór pożądanego typu zabiegu z menu poprzez wybór z listy zabiegów terapeutycznych, z listy wskazań lub poprzez wybór konkretnego numeru programu,
- graficzne przedstawienie wykresów poszczególnych prądów, a w programach sekwencyjnych poszczególnych faz zabiegowych,
- szeroki zakres elektrodiaгностиyki: automatyczne określanie reobazy, chronaksji, krzywej I/t oraz pomiar współczynnika akomodacji (9 programów diagnostycznych),
- zestaw obejmuje: przewód zasilający, przewód 2-żyłowy (2 szt.), pas mocujący 5 x 60 cm (2 szt.), elektrody 6 x 8 cm (4 szt.), torebki wiskozowe 6 x 8 cm (4 szt.), złącze do testowania, skala VAS,
- dostępne dwie wersje kolorystyczne: biała i czarna.

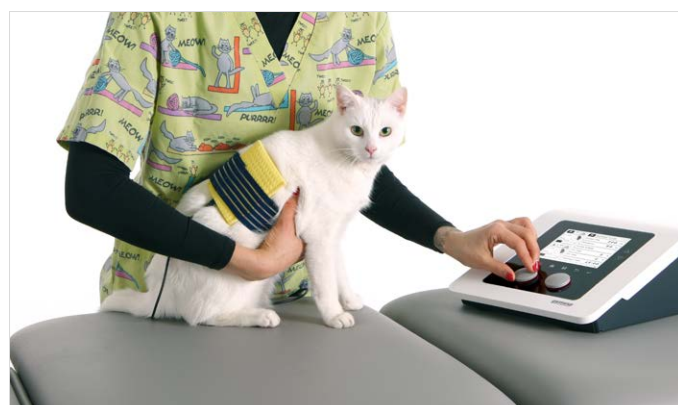

Dostępne prądy:

- prąd prostokątny średniej częstotliwości,
- prąd impulsowy prostokątny,
- prąd impulsowy trójkątny,
- prąd impulsowy wg. Traberta,
- prądy diadynamiczne: LP, CP, MF, DF,
- konwencjonalny TENS, symetryczny,
- konwencjonalny TENS, asymetryczny,
- konwencjonalny TENS, przemiennie symetryczny,
- konwencjonalny TENS, przemiennie asymetryczny,
- TENS uderzeniowy,
- TENS uderzeniowy, przemienny,
- TENS modulowany,
- prąd niskiej częstotliwości, 2-kierunkowy, symetryczny (czas impulsu 10-650 μ s, częstotliwość 1-150 Hz),
- prąd 2-biegunowy interferencyjny średniej częstotliwości,
- prąd 4-biegunowy interferencyjny (4000 Hz),
- interferencyjny tetrapolarny ze zmiennym wektorem,
- NMES przebieg prostokątny,
- NMES przebieg trójkątny,
- NMES przebieg bifazowy,
- NMES przebieg z przerwą między impulsami,
- NMES 2-biegunowy modulowany przebieg średniej częstotliwości,
- prąd faradyczny,
- sekwencyjne przebiegi prądów,
- jonoforeza,
- rosyjska stymulacja.

Akcesoria dodatkowe:

- elektroda punktowa \varnothing 15 mm,
- torebki wiskozowe na elektrodę punktową (10 szt.),
- elektroda 4 x 6 cm (2 szt.),
- elektroda gumowa 6 x 8 cm (2 szt.),
- elektroda 8 x 12 cm (2 szt.),
- torebki wiskozowe 4 x 6 cm (4 szt.),
- torebki wiskozowe 6 x 8 cm (4 szt.),
- torebki wiskozowe 8 x 12 cm (4 szt.),
- elektrody samoprzylepne,
- specjalnie dedykowany wózek transportowy,
- torba transportowa.

Intelect® Mobile 2 Combo

Intelect® Mobile 2 Combo to aparat do elektroterapii (w pełnym zakresie), ultradźwięków i terapii skojarzonej, z możliwością dalszej rozbudowy o wózek. Urządzenie posiada bibliotekę generowanych przebiegów prądowych:

- interferencyjny, VMS,
- wysokonapięciowy,
- asymetryczny 2-fazowy TENS,
- symetryczny 2-fazowy TENS,

Aparat pracuje w zakresie 1 i 3 MHz oraz posiada 2 niezależne kanały do elektroterapii.

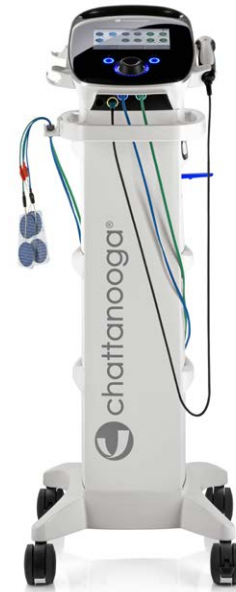

Zestaw zawiera:

- Intelect® Mobile 2 Combo,
- elektrody węglowe,
- elektrody samoprzylepne,
- przewody Stim,
- opaski do mocowania elektrod,
- głowicę ultradźwiękową 5 cm²,
- kabel zasilania,
- dysk zewnętrzny USB,
- przewodnik szybkiego startu.

Cechy charakterystyczne:

- 7-calowy ekran dotykowy o wysokiej rozdzielczości,
- wbudowana pamięć podręczna oraz funkcja aktualizacji oprogramowania,
- interaktywne lampki informujące o statusie urządzenia i portów,
- system Procedur Terapeutycznych,
- dostępne przebiegi prądowe: interferencyjny, TENS (symetryczny i asymetryczny dwufazowy), wysokonapięciowy, VMS, 2-zakresowa terapia ultradźwiękowa,
- 1 i 3 MHz, 2 niezależne kanały do elektroterapii.

Dostępne prądy:

- interferencyjny z wekt. dipolowym,
- interferencyjny izopolarny,
- okres. z. trójk. prąd pulsujący,
- okres. zm. prost. prąd pulsujący,
- wys. napięcie,
- VMS FR,
- galwaniczny o niskim natężeniu,
- prądy Träbertha,
- galwaniczny przerywany,
- jednof. trójkątny impuls,
- galwaniczny,
- jednof. prostok. impuls,
- VMS Burst,
- stymulacja rosyjska,
- IFC-2p,
- dynamiczny,
- mikroprądy,
- VMS,
- stymulacja HAN,
- asym. dwufaz. TENS,
- IFC-4p,
- symetr. dwufaz. TENS.

Dane techniczne:

Wejście:	100-240 V AC, 1,0 do 0,42 A, 50 / 60 Hz
Klasa ochronności:	II
Tryb pracy:	ciągły
Wymiary (dł. x szer. x wys.) [mm]:	340 x 355 x 150
Waga (bez akumulatora) [kg]:	3,1
Waga wózka [kg]:	10,1 (z modułem do terapii podciśnieniowej vacuum: 11,5)
Maksymalne obciążenie robocze [kg]:	6,5

TERMOTERAPIA

Cryo-Dog MX

Kriokomora **Cryo-Dog MX** dla psów jest urządzeniem z linii Profesjonalnej Krioterapii Zwierząt, na którą składa się ponad 20 lat doświadczenia firmy Maximus w zakresie rozwijania technik rehabilitacyjnych oraz bio-regeneracyjnych. Pies, przygotowując się do zabiegu, wchodzi po łagodnie wzniesionej rampie, na końcu której dostrzega miskę wypełnioną swoimi ulubionymi przysmakami. Podczas ich konsumpcji odbywa się właściwy zabieg, w którym następuje regeneracja za pomocą kriogenicznej temperatury sięgającej do $-160\text{ }^{\circ}\text{C}$. Dzięki zastosowaniu bodźca, do którego organizm zwierzęcia nie jest przyzwyczajony, można uzyskać szeroką gamę pozytywnych efektów zdrowotnych.

Nowe środowisko, nieznanne zapachy oraz kriogeniczny efekt mogą być dla czworonogów zarówno interesujące jak i onieśmielające. Projektując poszczególne części urządzenia zadbano, by w komorze zabiegowej znajdowały się jedynie te elementy, które wywołują pozytywne skojarzenia. Długa rampa o łagodnym pochyleniu wywołuje wrażenie, jakby była naturalną częścią trasy obranej przez psa. Miska, którą pies dostrzega zaraz po wejściu na rampę, wypełniona ulubionymi przysmakami, ma za zadanie budować pozytywne skojarzenia z zabiegiem krioterapii. Podłoga została wykonana z wytrzymałego materiału.

Wskazania:

- urazy mechaniczne (skręcenia, zwichnięcia, stłuczenia, urazy stawów),
- rehabilitacja (po złamaniach, zwichnięciach),
- urazy (zapalenia stawu barkowego),
- dysplazja (stawu łokciowego, stawów biodrowych),
- niedowłady (zapalenia nerwów),
- schorzenia krążków międzykręgowych (ból kręgosłupa),
- mielopatia,
- krwiaki (zapalenia nerwów),
- odnowa biologiczna,
- wzmocnienie układu immunologicznego,
- redukcja nadwagi,
- regulacja hormonalna.



• Mobilność (kółka jezdne)

dzięki platformie mobilnej w prosty sposób można manipulować kriokomorą w przestrzeni, a także, w razie potrzeby, przetransportować ją w inne miejsce.

• Wszystko pod ręką

pulpit sterowniczy jest umieszczony w pobliżu głowy zwierzęcia, co ułatwia przeprowadzenie zabiegu. Ma to korzystny wpływ na ogólny komfort związany z użytkowaniem urządzenia.

• Prosta obsługa

Urządzenie działa w pełni automatycznie. Sterowanie odbywa się za pomocą dotykowego, 15-calowego ekranu. Prosty i czytelny system sprawia, że obsługa jest intuicyjna.

Bezpieczeństwo zabiegu

Przed wejściem do kriokomory, zwierzę otrzymuje strój ochronny, który składa się z butów oraz osłony ogona, dzięki czemu delikatne części ciała są zabezpieczone przed odmrożeniem. Głowa zwierzęcia zawsze jest poza strefą zimna. Zastosowanie materiałowych klap przy otworze na głowę sprawia, że kriogeniczne powietrze nie wydostaje się poza obręb komory właściwej. Mają one również aspekt ekonomiczny - całe schłodzone kriogeniczne powietrze służy efektywności zabiegu.





Ważne, by zabieg był komfortowy zarówno dla osoby go przeprowadzającej, jak i czworonożnego pacjenta!



Modułowa budowa

Urządzenie składa się z trzech części: komory właściwej, w której odbywa się zabieg krioterapii, szafki sterowniczej, w której ukryta jest elektronika zapewniająca szybkie i intuicyjne przeprowadzenie zabiegów oraz dostawianej rampy, po której pies wchodzi na zabieg. Komora oraz szafka połączone są ze sobą metalowym ramieniem wysięgnikowym. Pozwala to na swobodne umiejscowienie ich w przestrzeni gabinetu lekarskiego, zmienianie rozstawienia elementów w zależności od indywidualnych potrzeb.

Dane techniczne:

Zasilanie:	230 V 50Hz
Moc [kW]:	1,4
Zródło zasilania:	ciepły azot
Czas wychładzania [min]:	od 5
Czas zabiegu [min]:	do 3
Zakres temperatur [°C]:	-110 do -160
Wymiary (wys. x dł. x szer.) [cm]:	149 x 300 x 80

Wymagania lokalowe:



Zewnętrzny zbiornik kriogeniczny:

minimum 600 litrów.

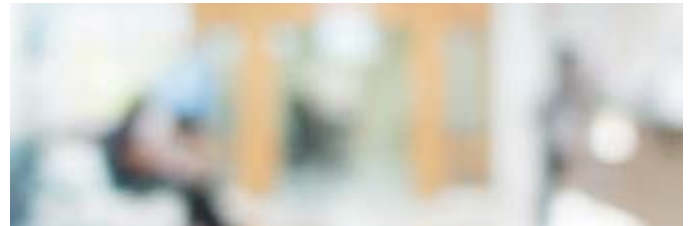

Pomieszczenie:

pomieszczenie o wymiarach nie mniejszych niż 12 - 15 m² i szerokości nie mniejszej niż 400 cm.



Przyłącze gazowe:

wykonanie przyłącza gazowego między butlą a kriokomorą.

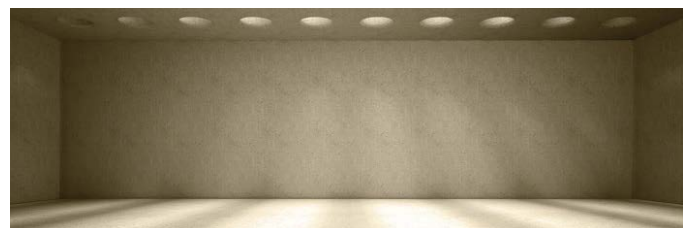

Wyprowadzenia:

wykonanie dwóch wyprowadzeń (otworów) o średnicy 160 mm z pomieszczenia na zewnątrz budynku (możliwość wykonania otworów przez dostawcę za dodatkową opłatą).



Wentylacja:

sprawną wentylacją mechaniczną o odpowiedniej liczbie wymian na godzinę (nie mniejsza niż 6 wymian na godzinę).

Pierwsza na świecie kriokomora dla koni

Krioterapia metodą HCP przeciwdziała skutkom przeciążenia treningowego, wspomaga leczenie urazów sportowych i przygotowuje ciało konia do większych obciążeń. Pomaga osiągnąć lepsze wyniki sportowe, umożliwiając wdrożenie intensywniejszych treningów. Terapia pozwala koniom sportowym osiągnąć ich pełny potencjał. Krioterapia jest uzupełnieniem systemu treningowego, które pozwala utrzymać dobrą formę fizyczną. W fizjologicznej reakcji organizmu do skrajnie niskich temperatur kriogenicznych, tj. bez wprowadzenia jakiegokolwiek substancji czynnej, krioterapia całego ciała z zastosowaniem metody HCP ma wiele pozytywnych efektów:

Badania przeprowadzone na grupie 87 koni między 5 i 13 r. ż., które różniły się stanem fizycznym i zdrowiem wykazały wiele pozytywnych efektów krioterapii. Każdy pacjent został zakwalifikowany do leczenia na podstawie wstępnych badań, pełnych wyników z laboratorium i za zgodą właściciela. Terapia w kriokomorze została przeprowadzona z użyciem metody HCP. Czas i długość zabiegu były sukcesywnie podnoszone i kontrolowane przez kamery termowizyjne. Na potrzeby badań następujące czynniki (AST, CK, kwas mleczany i LDH) były monitorowane przed i bezpośrednio po treningu, a także 3 i 24 h po ćwiczeniach. Parametry te w istotny sposób wpływają na funkcjonowanie mięśni szkieletowych. Ich wzrost po treningu wskazuje na:

- mikrourazy,
- podatność na zwiększony trening.

Kineza kreatynowa (CK; creatine kinase)

Większa część CK znajduje się w mięśniach szkieletowych. Jej wzrost można zaobserwować po intensywnym wysiłku fizycznym. CK służy także jako wskaźnik mikrourazów i uszkodzeń tkanki mięśniowej. Wzrost i spadek CK oznacza rozpoczęcie procesu regeneracji ciała pacjenta.

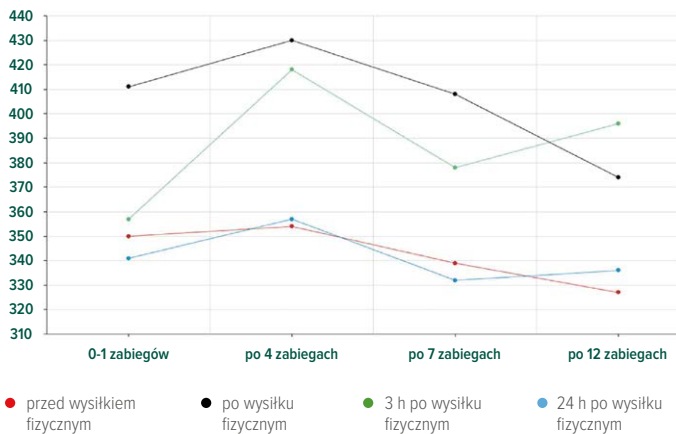

Aminotransferaza asparaginianowa (AST; aspartate transaminase)

AST znajduje się w wątrobie i mięśniach. Wzrost następuje podczas wysiłku fizycznego oraz przy występowaniu mikrourazów. Spadek AST oznacza rozpoczęcie procesu regeneracji ciała pacjenta.

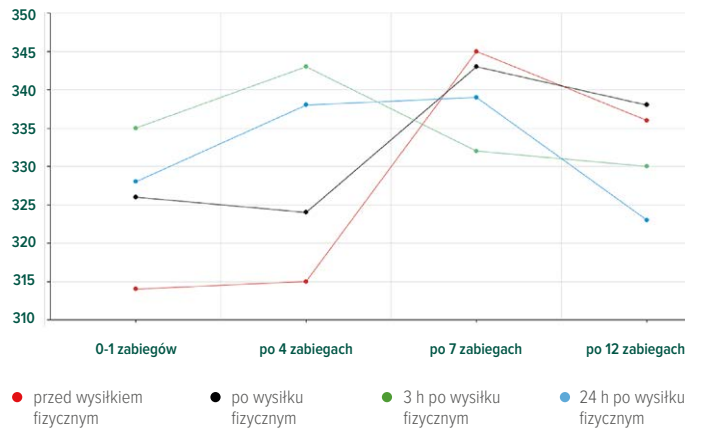

Kwas mlekowy (lactic acid)

Kwas mlekowy to metabolit. Jego wzrost wskazuje na kwasicę metaboliczną, anemię i dług tlenowy. Spadek kwasu mlekowego oznacza rozpoczęcie procesu regeneracji ciała pacjenta.

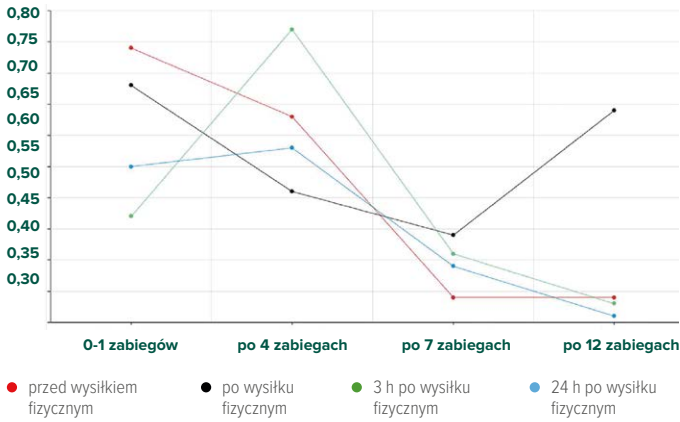

LDH (lactate dehydrogenase)

Wzrost LDH wskazuje na kontuzje i degeneracje mięśni, mikrourazy i problemy z wątrobą. Spadek LDH oznacza rozpoczęcie procesu regeneracji ciała pacjenta.

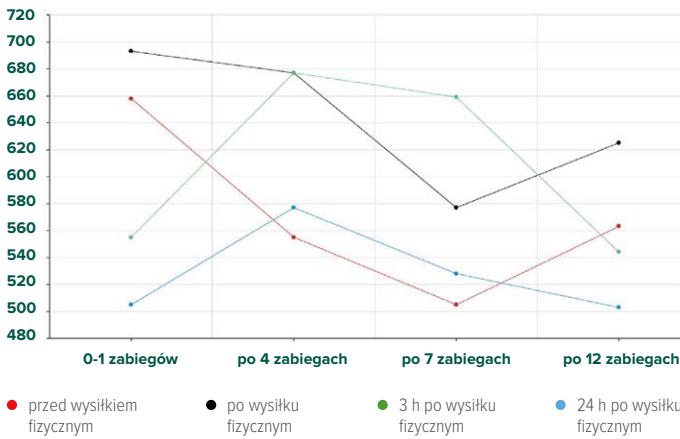

Zdjęcia termowizyjne:

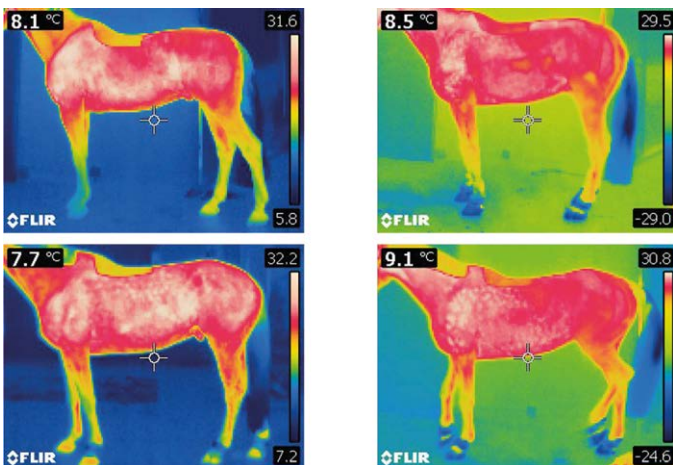

Porównanie dostępnych metod krioterapii:

- **Krioterapia ogólnoustrojowa** - zabiegi lecznicze z zastosowaniem bardzo niskich temperatur i bez niszczenia tkanek. Stymulowanie działania niskich temperatur na powierzchnię ciała przez 2-3 min. w celu wywołania i wykorzystania fizjologicznych reakcji układów i organów na zimno (krótki efekt suchego zimna, stymulacja i efekt aktywnego ukrwienia, leczenie jest przyjemne).
- **Ochładzanie** - zabiegi lecznicze z zastosowaniem bardzo niskich temperatur i bez niszczenia tkanek. W niektórych sportach wykorzystuje się ochładzanie polegające na wchodzeniu do zimnej wody (około 5° C) w celu szybkiego schłodzenia (wolne tempo utraty ciepła, brak stymulacji, dyskomfort).



Cryoflow ICE-IR



Aparat do krioterapii **Gymna Cryoflow ICE-IR**, wyposażony w czujnik temperatury na podczerwień, bezobsługową technologię chłodzenia i wytrzymałe ramię nośne. Przepływ powietrza jest elektronicznie regulowany w celu osiągnięcia i utrzymania pożądanej temperatury.

Cechy charakterystyczne:

- maksymalny przepływ powietrza 1000 l/min,
- czujnik temperatury na podczerwień,
- dioda LED jako element ułatwiający orientację przy pomiarze podczerwieni,
- elektroniczna regulacja przepływu powietrza,
- bezobsługowa technologia chłodzenia,
- wytrzymałe ramię nośne.

Zastosowanie:

- obrzęki,
- krwiaki,
- niedowłady spastyczne,
- syndrom Sudecka w pierwszym stadium,
- zespół zmiążdżenia,
- zwknięcia,
- naderwanie mięśni w fazie ostrej,
- jako działanie przygotowawcze do innych zabiegów w przypadku dysfunkcji narządu ruchu,
- po urazach lub operacjach narządu ruchu.

Działanie:

- przeciwbólowe,
- przeciwzapalne,
- przeciwobrzękowe,
- antyspastyczne,
- stymulacja cyrkulacji krwi.

Cryo-T Duo



Cryo-T Duo to elektroniczny, jezdny aparat do krioterapii oraz kriostymulacji. Urządzenie może być wykorzystywane w klinikach, gabinetach rehabilitacyjnych i fizykoterapeutycznych.

Zalety aparatu Cryo-T Duo:

- mikroprocesorowe sterowanie pracą aparatu,
- ciekłokrystaliczna wizualizacja parametrów pracy,
- wskaźnik temperatury,
- sygnalizacja braku gazu,
- czas zabiegu,
- czas sumaryczny pracy butli,
- ciśnienie robocze gazu w butli,
- sygnalizacja dźwiękowa czasu zabiegów,
- aparat wyposażony w dwie dysze nadmuchowe,
- automatyczny wybór dysz nadmuchowych,
- izolowane rękojeści dysz nadmuchowych,
- dysze wyposażone w diodowy wskaźnik temperatury gazu,
- dysze posiadają system regulujący siłę nadmuchu strumienia gazu na tkankę,
- elastyczny przewód zasilający umożliwiający swobodną pracę dyszą w trakcie zabiegu,
- prosty i szybki system montażu butli w obudowie,
- możliwość dowolnie długiego przechowywania dwutlenku węgla bez jego strat.

Solar-Tech

Solarium może wpłynąć na polepszenie przepływu krwi i samopoczucie konia. Zwiększona temperatura ciała może utrzymać się nawet przez 30 minut po zabiegu. Solarium jest malowane proszkowo i składa się z 3 paneli wyposażonych w 6 promienników czerwonych (Philips).

Solarium to urządzenie posiadające specjalne lampy oraz system wentylacyjny, dzięki czemu nie dojdzie do przegrzania oraz chroniona jest skóra konia. Co więcej, siłowniki umożliwiają regulację wysokości, w wyniku czego z urządzenia mogą korzystać duże rasy, jak również kucyki. Solarium powinno być zamontowane w miejscu, w którym koń nie będzie mógł się zanadto ruszać, gdyż tylko wtedy wykorzystane zostaną wszystkie jego możliwości. Urządzenie może być stosowane w terapii, rehabilitacji oraz podczas leczenia chorób skórnych koni, ale również przed i po treningu w celach odprężających i regenerujących po wysiłku.

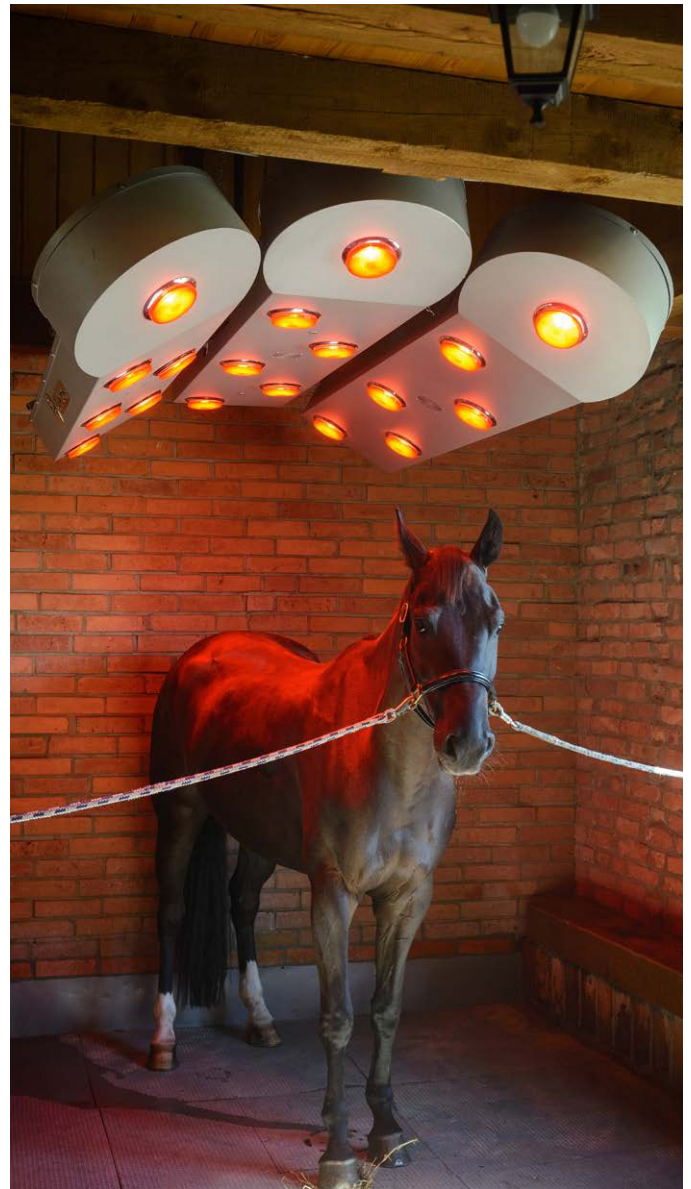

Wyposażenie:

- elektroniczny panel sterujący (dostępny również na monety),
- regulacja wysokości poprzez teleskopowe siłowniki elektryczne (300 mm - niskie sufity, 600 mm - wysokie sufity),
- mocowany do podłogi stelaż umożliwia zawieszenie solarium.

Parametry elektryczne:

- zapotrzebowanie mocy 3,2 kW,
- napięcie zasilania 230 V,
- pobór prądu 15A,
- wymagane zabezpieczenie 20A.

Alu-Solar

Solarium **Alu-Solar** zbudowane jest z jednego panela głównego, który jest wyposażony w 30 promienników o mocy 175 W (20 czerwonych i 10 białych - lampy PHILIPS).

Wyposażenie:

- elektroniczny panel sterujący (dostępny również na monety),
- regulacja wysokości poprzez teleskopowe siłowniki elektryczne (300 mm - niskie sufity, 600 mm - wysokie sufity),
- stelaż do solarium mocowany do podłogi umożliwia zawieszenie.

Czerwone lampy odpowiadają za:

- stymulację krążenia,
- poprawienie samopoczucia,
- doprowadzenie do szybkiego odparowywania wody po kąpeli lub treningu,
- łagodzenie stresu i napięcia.

Białe lampy UV:

- są pomocne przy leczeniu chorób skórnych,
- tworzą wrażenie "świata dziennego",
- mogą mieć wpływ na produkcję witaminy D3.

Parametry elektryczne:

- zapotrzebowanie mocy 5,3 kW,
- napięcie zasilania 3 x 400 V (3 faza),
- pobór prądu 3 x 8 A,
- wymagane zabezpieczenia 3 x 10A.

Zalety solarium:

- koń szybciej wysycha po treningu i kąpeli,
- stymulacja cyrkulacji w tkankach mięśniowych,
- wentylatory równo rozprowadzają temperaturę,
- uspokajający wpływ na konia,
- łagodzenie stresu i napięcia.



Dane techniczne:

Waga [kg]:	160
Szerokość [cm]:	160
Długość [cm]:	210
Liczba Lamp:	30
Liczba Wentylatorów:	6

WIBROTERAPIA

Vibro 2300

Płyta wibrująca dla koni **Vibro 2300** to produkt z serii SPA dla koni, dostarczający wibracje do najgłębszych partii mięśni. Urządzenie często jest wykorzystywane w momencie, gdy zwierzę uległo kontuzji, cierpi na ból grzbietu, czy nadmierne napięcie mięśni, ma problemy z układem trawiennym, jest niechętny do pracy lub przemęczony albo potrzebuje rozprężenia przed treningiem.

Zabiegi na płycie wibrującej można stosować przed i po treningu, przed zawodami, a także podczas rehabilitacji. Wykorzystywanie urządzenia podczas pielęgnacji konia niesie ze sobą szereg pożytecznych efektów, między innymi zredukowane jest napięcie, następuje zwiększenie elastyczności ciała oraz przyspieszenie powrotu do zdrowia po różnego rodzaju kontuzjach. To tylko niektóre efekty, jakie są widoczne po stosowaniu płyty wibrującej dla koni.

Zalety korzystania z Vibro 2300:

- wsparcie w stymulacji krążenia krwi,
- przyspieszenie transportu tlenu do każdej komórki,
- wzmocnienie stawów, ścięgien i więzadeł,
- wsparcie w powrocie do zdrowia po kontuzjach oraz urazach,
- poprawa samopoczucia,
- zapobieganie powstawaniu kolki.

Dane techniczne:

Waga [kg]:	210
Szerokość [cm]:	102,5
Długość [cm]:	231
Wysokość [cm]:	149



DIAGNOSTYKA CHODU I BIOMECHANIKA

SIMI



Simi GmbH jest niemiecką firmą będącą liderem w dostarczaniu technologii śledzenia ruchu bez znaczników i opartą na znacznikach w jednym systemie. Oprócz innych systemów bez znaczników Simi zapewnia bardzo dobrą jakość danych, łącząc śledzenie funkcji AI z tradycyjnymi metodami w bezmarkerowy system fuzji 3D.

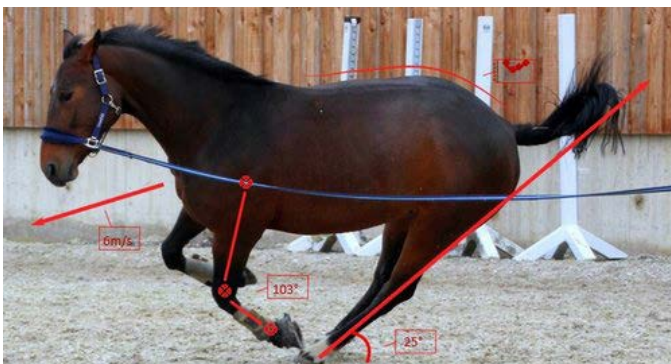
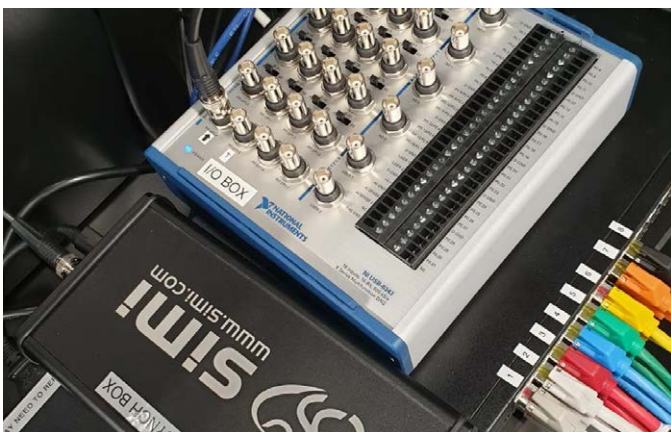

Dane techniczne:

	Motion	Aktisys
Kamery		
Praca z szybkimi kamerami:	●	●
Integracja z kamerami GigE:	●	●
Zdalne uruchamianie:	●	●
Maksymalna liczba kamer:	bez limitu	4
Kamery		
Analiza 2D:	●	●
Analiza 3D:	●	●
Analiza dynamiczna:	●	●
Opcje śledzenia		
Śledzenie markerów LED:	●	●
Śledzenie markerów refleksyjnych:	●	○
Śledzenie sylwetki:	●	○
Śledzenie ruchu bez markerów:	●	○
Maksymalna liczba markerów:	bez limitu	5
Śledzenie w czasie rzeczywistym:	○	●
Wyświetlanie wyników w czasie rzeczywistym:	○	●
Systemy dodatkowe		
Platformy do pomiaru siły:	●	○
System EMG:	●	○
Platformy tensometryczne:	●	○
Inne systemy analogowe:	●	○
Wektor siły:	●	○
Wektor siły reakcji podłoża:	●	○
Pomiar sił w stawach:	●	○
Kompleksowe uruchamianie systemów zewnętrznych:	●	○
Operacje		
Praca z prędkościami i przyspieszeniami:	●	●
Gotowe protokoły raportów:	●	●
Pomiar środka ciężkości:	●	○
Praca z danymi 2D i 3D:	●	●
Pomiar statyczny 2D:	●	○
Pomiar statyczny 3D:	●	○
Praca z ruchomymi kamerami 3D:	●	○
Liczba metod operacyjnych:	> 300	>
Export		
Długość kroku:	●	●
Szerokość kroku:	●	●
Kąty:	●	●
Fazy chodu:	●	●
Kadencja:	●	●
Zakres ruchomości w stawach:	●	●

● Standard ○ Opcja

System bezmarkerowy:

SIMI Reality Motion Systems jest firmą dostarczającą wielokamerową technologię **Markerless Fusion**, łączącą technologie śledzenia bez znaczników w algorytm śledzenia hybrydowego:

- wieloosobowe śledzenie funkcji sztucznej inteligencji (szacowanie pozycji 3D),
- pełna rekonstrukcja kształtu ciała / siatki przy użyciu +4000 wielokątów (oszacowanie kształtu 3D),
- modelowanie inverse kinematics.

System markerowy:

Technologia **Simi Motion Capture** oferuje „złoty standard” w metodzie przechwytywania ruchu 3D przy użyciu pasywnych odbłaskowych lub aktywnych znaczników w pojedynczym lub hybrydowym przypadku użycia.

Różne predefiniowane modele znaczników (inverse kinematics lub kinematyka bezpośrednia, prosta lub złożona) mogą być używane do śledzenia danych kinematycznych 3D. Pomiar markerowy to:

- submilimetrowa dokładność pomiarowa,
- automatyczna inicjalizacja modelu,
- użycie hybrydowe zmniejsza ilość znaczników o około 50%.

System hybrydowy:

Śledzenie hybrydowe to połączenie śledzenia bez znaczników i opartego na znacznikach w jednym algorytmie śledzenia. Cechy charakterystyczne to:

- stabilność śledzenia,
- zmniejszona liczba błędów spowodowanych ruchem markera na skórze,
- zautomatyzowane środowisko pracy w oprogramowaniu.

Dane techniczne kamer:

	3,1MP	2,4MP	1MP
Parametry wideo:	FuLLHD@ 216fps	FULLHD@ 114fps	FULLHD @ 50fps
Wielkość czujnika ["]:	1	1	2/3
Soczewka:	C-Mount	C-Mount	C-Mount
Oświetlenie:	LED	LED	LED surowy
Surowe pliki wideo:	tak	tak	tak
Usunąć:	PC	PC	PC
Kolor:	tak	tak	tak
Ekspozycja:	Fix/Auto	Fix/Auto	Fix/Auto
Łączność:	USB3/Fiberglass	Dual GigE/Fiberglass	Single GigE
Obudowa kamery:	z tworzywa sztucznego	z tworzywa sztucznego	z tworzywa sztucznego

Zalety systemów Simi markerless:

- model inverse kinematics → 21 punktów obrotu (stopni swobody) - lokalne i globalne punkty obrotu,
- śledzenie sprzętu sportowego,
- do 20 x 20 m obszaru śledzenia (skalowalne przez dodanie kamer).

Zalety systemów markerowych:

- śledzenie całego ciała lub fragmentów w zależności od użytego modelu,
- modele hybrydowe,
- inicjalizacja modeli oparta o AI,
- pomiar wielokamerowy z dokładnością < 1 mm,
- do 20 x 20 m obszaru śledzenia (skalowalne przez dodanie kamer).

Zalety śledzenia hybrydowego:

- możliwość stosowania różnorodnych modeli,
- analiza oparta o AI,
- praca w systemie wielokamerowym,
- do 20 x 20 m obszaru śledzenia (skalowalne przez dodanie kamer).

Oprogramowanie

Simi Motion to platforma pozwalająca na zbudowanie systemu do analizy ruchu 2D/3D. Cechą systemu jest możliwość jego skonfigurowania w zależności od potrzeb użytkownika. Motion to oprogramowanie rejestrujące obraz wideo, który pozwala na dokładny pomiar parametrów ruchu oraz archiwizację danych do późniejszej oceny postępów w rehabilitacji. Wbudowane narzędzia do analizy umożliwiają porównanie m.in.: kątów w stawach, przyspieszeń, symetrii i poszczególnych układów ruchu.

Simi Motion może także współpracować z innymi urządzeniami pomiarowymi takimi jak platformy naciskowe i do pomiaru siły lub systemy do pomiarów EMG.

Cechy charakterystyczne:

- dokładny pomiar parametrów związanych z dynamiką i kinematyką ruchu,
- rejestracja danych,
- rejestracja obrazu za pomocą kamer cyfrowych,
- generowanie obrazu 3D z danych,
- wyznaczanie trajektorii ruchu punktów lub segmentów,
- przedstawia wykresy zmierzonych wartości np. prędkości, przyspieszenia, kątów,
- współpraca z platformami do pomiaru siły Bertec,
- współpraca z systemami do pomiaru EMG,
- współpraca z systemami do pomiaru nacisku na podłoże np. Tekscan,
- automatyczne śledzenie i wykrywanie aktywnych markerów LED,
- śledzenie obrazu na podstawie sylwetki,
- współpraca z szybkimi kamerami pracującymi w wysokiej rozdzielczości (nawet 100 kl/s na 4 Mpx),
- obsługa systemu zawierającego do 16 kamer,
- współpraca z kamerami przemysłowymi,
- generowanie przejrzystych raportów (PDF, Excel),
- możliwość eksportowania danych do formatu .ascii, .c3d i innych formatów 3D.



Simi Aktisys to narzędzie umożliwiające szybkie i łatwe przeprowadzenie dynamicznej wideoanalizy ruchu 2D lub 3D. System zapewnia/oferuje automatyczne śledzenie kolorowych markerów LED w czasie rzeczywistym, bazując na rejestrowanym obrazie wideo.



Cechy charakterystyczne:

- automatyczne wykrywanie i śledzenie markerów aktywnych LED,
- gotowe protokoły badawcze,
- kreator protokołów badawczych,
- wyświetlanie mierzonych parametrów w czasie rzeczywistym w oparciu o rejestrowany obraz wideo,
- zapis pełnego obrazu wideo,
- importowanie i eksportowanie plików wideo,
- generowanie przejrzystych raportów (PDF, Excel),
- analiza 2D lub w wersji z dwiema kamerami 3D.

Raporty:

Oprócz łatwych interaktywnych raportów Simi, raportów PDF lub wideo Simi zapewnia niestandardowe możliwości raportowania w chmurze. Dostępne raporty dają możliwość raportów do plików PDF, Video, TXT, CSV czy C3d.

Stance Analyzer



Wykorzystanie urządzenia **Stance Analyzer** marki **Companion** pozwala przenieść ocenę kulawizny na wyższy poziom. Dzięki obiektywnym pomiarom możliwe będzie sprawdzenie, w jaki sposób pacjent przenosi ciężar ciała, aby określić, która kończyna lub kończyny są dotknięte problemem.

Hub

Stance Analyzer można wykorzystać jako element programów wellness i leczenia urazów.

Wizualne raporty usprawniają komunikację i poprawiają postrzeganie założeń opracowanego planu leczenia.

Trzy przykłady codziennego zastosowania:

Badanie:

- **waga** – zamiana wagi na Stance Analyzer pozwoli na dokładny pomiar masy ciała przy każdej wizycie,
- **śledzenie trendów** – gromadzenie danych dotyczących obciążeń przy każdej wizycie w celu identyfikacji trendów obciążeniowych,
- **profilaktyka** – identyfikacja nieprawidłowości na wczesnym etapie, opracowanie dodatkowych planów leczenia.

Diagnostyka:

- **diagnoza** – korzystając z danych zgromadzonych przez Stance Analyzer, można określić punkt odniesienia i ustalić, na co zwrócić uwagę,
- **usługi** – dane pomagają określić, które z usług są zalecane i zwiększają przestrzeganie zaleceń przez klientów,
- **narzędzie diagnostyczne** – narzędzie diagnostyczne z bezpośrednim dostępem do wyników, w obsłudze którego może uczestniczyć także opiekun zwierzęcia.

Kontrola:

- **progres** – dane pozwalają stwierdzić, kiedy stan zwierzęcia poprawił się o obiektywną wartość procentową i leczenie zostało zakończone,
- **ocena** – dzięki obiektywnym informacjom możliwe jest zweryfikowanie powodzenia planu leczenia i przestrzeganie jego zaleceń,
- **zmiana** – jeśli terapia nie przynosi spodziewanych wyników, można skorzystać z danych, aby wprowadzić zmiany w opracowanym planie leczenia.

Dane pomiarowe

Pomiar procentowej masy ciała na każdej kończynie, pozwala na wczesne wykrycie kulawizny. To łatwe, nieinwazyjne narzędzie diagnostyczne dostarcza dane umożliwiające opracowanie zaleceń dotyczących leczenia i monitorowania jego postępów.

- Ocena kulawizny
- Określenie obszarów problematycznych
- Wydruki raportów z postępów leczenia
- Dane dotyczące obciążenia, stabilności i środka ciężkości

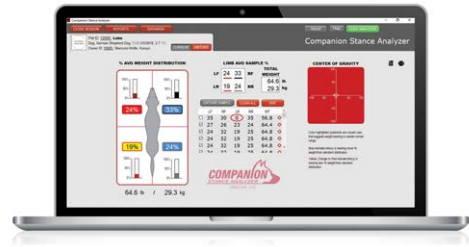

Proaktywna interwencja

Odpowiednio wczesne wykrywanie kulawizny i proaktywne rozwiązania terapeutyczne.

Zestaw zawiera:

- oprogramowanie Stance Analyzer,
- laptopa,
- platformę Stance Analyzer,
- pilota zdalnego sterowania,
- zasoby szkoleniowe.

Tensometria

Strideway™ to system dzięki któremu można szybko i łatwo uzyskać wszystkie dane potrzebne do dokładnej oceny chodu zwierząt, kulawizny oraz oceny zabiegów. Dane dotyczące ciśnienia mogą dostarczyć informacji na temat czynników wpływających na chód zwierząt, które w przeciwnym razie mogłyby pozostać niezauważone.

Zalety systemu:

- modułowa platforma wychwytuje wiele uderzeń łapą w jednym przejściu,
- obserwacja i ocena kulawizny u kotów i psów,
- automatyczne wykrywanie uderzenia łap z etykietami dla lewej lub prawej strony i numerami pozycji od pierwszej do ostatniej,
- ocena nacisku i siły na kończynę,
- wynik symetrii między kończynami,
- zapewnienie istotnych parametrów cyklu chodu: kadencję, prędkość, dystans,
- niskoprofilowa platforma zmniejszająca ryzyko potknięcia,
- szybka konfiguracja i proces gromadzenia danych.

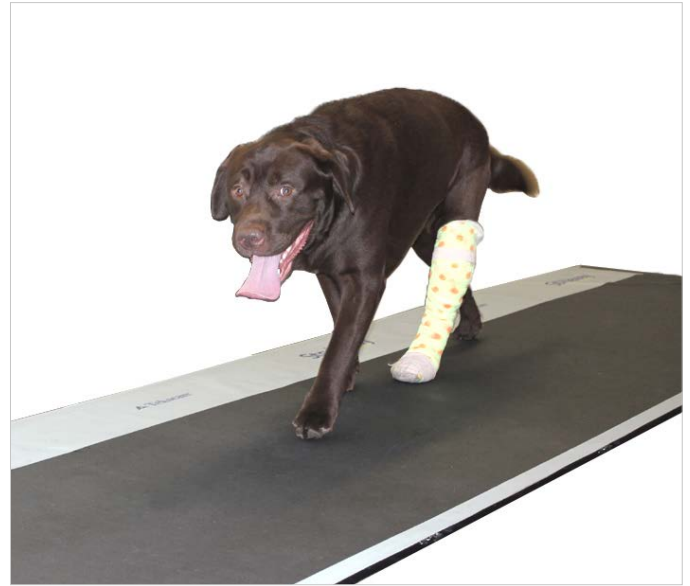

Wymiary platform:

Model	Powierzchnia użytkowa	Całkowite wymiary
Strideway 2	0,65 x 1,3	0,91 x 2,60
Strideway 3	0,65 x 1,95	0,91 x 3,25
Strideway 4	0,65 x 2,60	0,91 x 3,90
Strideway 5	0,65 x 3,25	0,91 x 4,55
Strideway 6	0,65 x 3,90	0,91 x 5,20
Strideway 7	0,65 x 4,55	0,91 x 5,85
Strideway 8	0,65 x 5,20	0,91 x 6,50

Dane techniczne:

	Standardowa rozdzielczość	Wysoka rozdzielczość
Minimalna waga [kg]:	11,34	4,53
Rasy:	średnie i olbrzymie	małe i olbrzymie
Model czujnika:	3160	3164
Rozdzielczość [sensele/cm ²]:	0,968	3,88
Maks. prędkość skanowania [Hz]:	500	250
Zakresy ciśnienia [psi]:	40, 75, 125	40, 75, 125
Technologia czujnika:	rezystancyjna	rezystancyjna
Wysokość platformy [mm]:	15	15
Waga [kg]:	6,58	6,58
Łączność:	USB 2.0 (jeden na system)	USB 2.0 (jeden na system)
Zasilanie:	100-240VAC 50/60Hz, gniazdo wejściowe IEC320, moc wyjściowa 12VDC 30 W	100-240VAC 50/60Hz, gniazdo wejściowe IEC320, moc wyjściowa 12VDC 30 W

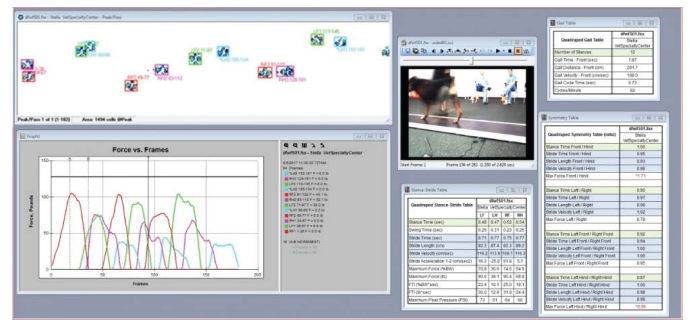
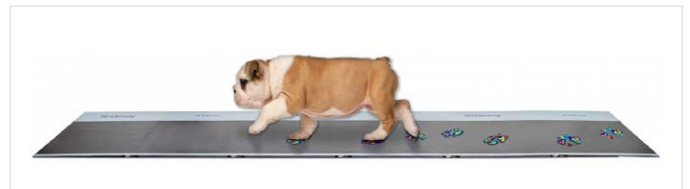

KINEZYTERAPIA

Vodowaz

Bieżnia wodna, zaprojektowana przez polskich inżynierów we współpracy z zoofizjoterapeutami i lekarzami weterynarii, odgrywa istotną rolę w procesie rehabilitacji oraz treningu zwierząt, przynosząc liczne korzyści. Dlaczego bieżnia wodna jest tak ważna w weterynarii? Głównym powodem jest możliwość kontroli i regulacji środowiska, w którym zwierzę wykonuje ćwiczenia. Bieżnie wodne **Vodowaz** umożliwiają kontrolowane oddziaływanie na zwierzę, zapewniając optymalne warunki treningowe. Dzięki temu można dostosowywać intensywność, prędkość i czas treningu do indywidualnych potrzeb zwierzęcia, w zależności od celu terapii lub treningu.

Bieżnia wodna **Vodowaz** jest dostępna w dwóch wersjach.

Pierwsza opcja to bieżnia z pojemnikiem zewnętrznym na wodę, co oznacza, że zwierzę wchodzi na suchą bieżnię przez furtkę, a następnie woda jest wlewana do odpowiedniego poziomu. Ta konfiguracja umożliwia pełną kontrolę nad ilością wody i poziomem zanurzenia.

Alternatywną opcją jest bieżnia wodna, do której zwierzę wchodzi poprzez rampę. Taka konfiguracja gwarantuje ciągłą obecność wody.

Obie opcje bieżni wodnej **Vodowaz** umożliwiają regulację pochyłu pasa bieżni oraz dostosowanie poziomu pasa bieżni do wymagań i preferencji pacjenta. Dzięki temu zoofizjoterapeuci mają pełną kontrolę nad procesem rehabilitacji i treningu, zapewniając optymalne warunki dla zwierząt.



Dane techniczne:

	Vodowaz Basic	Vodowaz Pro
Zakres prędkości [km/h]:	0,06-6,4	0,06-6,4
Max. obciążenie pasa [kg]:	70	110
Powierzchnia pasa [mm]:	470 x 1500	470 x 1500
Tankowanie hydrauliką i wysokowydajną filtracją:	stałe napełnienie bieżni	zewnątrzni zbiornik z zautomatyzowaną
Pochył:	obustronny - max 10° -> 17,6%	obustronny - max 10° -> 17,6%
Zmiana poziomu pasa:	dostępna	dostępna
Wprowadzanie pacjenta:	rampa	furtka
Podgrzewanie [°C]:	do 35	do 35
Bieg wsteczny:	opcjonalny	do 10% prędkości

Firepaw Phoenix

Bieżnia dla psów **Firepaw Phoenix** jest obsługiwana przez profesjonalistów i amatorów, ze względu na szerokie możliwości treningowe i wysoką jakość wykonania. Jest to bieżnia dla psów stosowana między innymi w wyścigach na bieżniach w całej Europie, ustanowiona jako standard dla tej dyscypliny.

Aluminiowe koła bieżni Firepaw w połączeniu z szybkimi rolkami generują dużą bezwładność i zapewniają możliwość intensywnych sprintów i długich sesji wytrzymałościowych. System amortyzacji jest narzędziem, które pozwala na zwiększenie wytrzymałości, przyrostu mięśni, zmniejszenie masy ciała lub zapewnienie podstawowej aktywności fizycznej.

Bieżnia dla psów Phoenix dostępna jest w 2 rozmiarach: **średni i duży**.



Cechy charakterystyczne:

- system amortyzujący,
- 8-10 obrotów swobodnych za pomocą pchania ręcznego,
- kółka transportowe i uchwyty,
- zaprojektowane przez Firepaw aluminiowe koła główne,
- plastikowe, zdejmowane boki umożliwiające obserwację treningów i łatwego transportu,
- regulowana poręcz do przypinania psa,
- wskaźnik prędkości,
- regulowane przednie nogi do nastawy nachylenia (3 poziomy),
- hamulec tarczowy,
- plastikowy pas do biegania - pas do biegania wykonany z materiału odpornego na wilgoć.



Dane techniczne:

	Model średni	Model duży
Długość [cm]:	160	180
Szerokość [cm]:	50	55
Wysokość [cm]:	123	142
Waga [kg]:	60	95

Mini Dogs Treadmill

Mała, cicha i bezwibracyjna bieżnia dla psów **Mini Dogs Treadmill** została zaprojektowana z myślą o potrzebach anatomicznych i behawioralnych małych ras o wzroście do 30 cm (12 cali). Trening z wykorzystaniem urządzenia pozwala poprawić podstawową kondycję fizyczną oraz koncentrację, niezależnie od panującej pogody.

Cechy charakterystyczne:

- system amortyzujący,
- ceramiczne łożyska,
- kółka i uchwyty ułatwiające przemieszczanie,
- pomiar prędkości.



Firepaw Dragon



Bieżnia dla psów **Firepaw Dragon** umożliwia trening w zakresie siły, przyrostu masy i wytrzymałości. Urządzenie cechuje się pasem, który został wykonany z mocnego, trwałego i płynnie poruszającego się materiału. Zapewnia amortyzację a ze względu na antypoślizgową strukturę zwiększa bezpieczeństwo. Co więcej, Firepaw Dragon zapewnia od 4 do 5 razy większy opór niż standardowa bieżnia dla psów.

Cechy charakterystyczne:

- zalecana dla psów o wadze powyżej 12 kg,
- niski poziom hałasu,
- regulowana poręcz do przypinania psa,
- kółka ułatwiające przemieszczanie,
- regulacja nachylenia pasa,
- system amortyzujący.

AKCESORIA

Taśmy do kinesiotapingu koni



VetkinTape to elastyczna taśma terapeutyczna dla zwierząt, stworzona z myślą o weterynarii i fizjoterapii. Taśma jest wodoodporna i odporna na zabrudzenia, a dzięki szerokiemu wyborowi kolorów, pomaga w oznaczaniu zastosowanych technik terapeutycznych na zwierzęciu.

Taśmy **VetkinTape** w znaczny sposób różnią się od taśm kinezyologicznych przeznaczonych dla ludzi. Są mocniejsze dzięki odpowiedniemu splotowi włókien i większej ilości kleju (+30%) niż w taśmach dla ludzi. Taśma **VetkinTape** została zaprojektowana specjalnie z myślą o zastosowaniu na zwierzętach i pozwala na stosowanie na sierści i włosach.

Nożyczki do taśm weterynaryjnych



Specjalistyczne, bardzo ostre nożyczki **Vetkin Tape Soft Touching** wykonane ze stali nierdzewnej z odpowiednio zaprojektowanymi krawędziami ostrzy umożliwiają precyzyjne cięcie taśmy pokrytej klejem, co sprawia, że nadają się do aplikacji kinesiotapingu dla koni czy psów, a dodatkowo profilowana i ergonomiczna rączka poprawia komfort pracy terapeuty.

Zalety:

- wysoka jakość,
- łatwa w nakładaniu,
- trwała,
- podwyższona odporność na wodę i zabrudzenia,
- hipoalergiczna,
- szeroki wybór kolorów.

Zastosowanie:

- poprawa krążenia krwi i limfy,
- stymulacja powięzi oraz mięśni,
- przyspieszenie leczenia blizn,
- pomaga w regeneracji uszkodzonych ścięgien,
- likwiduje stany zapalne.

Specyfikacja:

- akrylowa, bezlateksowa warstwa klejąca,
- klej wytrzymujący do pięciu dni,
- wykonana z miękkiej i oddychającej bawełny,
- wymiary rolkek: 3 cm x 5 m, 6 cm x 5 m, 10 cm x 5 m.

Zalety:

- wysoka jakość wykonania,
- bardzo ostre krawędzie ostrzy,
- wygodny, ergonomiczny uchwyt,
- lekka konstrukcja.

Specyfikacja:

- materiał: stal nierdzewna,
- długość ostrza: 11 cm.

Zastosowanie:

- pozwala na precyzyjne przycięcia taśm pokrytych klejem.

Klej do kinesiotalingu weterynaryjnego

Zalety:

- przyjazny dla środowiska i atmosfery,
- nie zawiera propelentów (gazów wyłaczających),
- zawiera oleje roślinne,
- przedłuża działanie aplikacji kinesiotalingu weterynaryjnego,
- silne i trwałe działanie bez podrażniania nawet delikatnej skóry zwierzęcia,
- jego hydrofobowa formuła jest odporna na działanie potu oraz wody,
- szybko schnący,
- po zastosowaniu kleju umożliwia dostosowanie aplikacji tapingu bez uczucia zastygania kleju,
- wysycha, tworząc bezbarwną powłokę - niewidoczną po nałożeniu na skórę i sierść,
- nie pozostawia śladów użytkowania.



Pre-Tape Spray to klej do kinesiotalingu weterynaryjnego o pojemności 200 ml. Nie zawiera propelentów i jest bezpieczny dla wrażliwej skóry. Dzięki szybko schnącej, hydrofobowej formule i zawartości olejów roślinnych, przedłużone jest działanie taśmy.

Specyfikacja:

- pojemność: 200 ml,
- forma rozpylania: spray,
- przeznaczenie: taśmy do kinesiotalingu,
- opakowanie: poręczna metalowa butelka,
- cechy szczególne: wodoodporny, szybko schnący, zawiera oleje roślinne.

Skład:

- heksan,
- naturalne oleje roślinne,
- alkohol,
- żywica,
- rozczynnik.



Vetkin Spray Clean Coat - spray do dezynfekcji sierści

Zalety:

- wydajny,
- szybki w działaniu,
- łatwy w aplikacji.

Zastosowanie:

- oczyszczenie skóry / sierści zwierzęcej przed zastosowaniem tapingu.

Specyfikacja:

- bezpieczny dla zwierząt,
- dedykowany do aplikacji kinesiotalingu koni i psów,
- pojemność: 200 ml.



Spray do dezynfekcji sierści **Vetkin Spray Clean Coat** służy do przygotowania zwierzęcej skóry do aplikacji taśm **VetkinTape** poprzez odłuszczenie jej powierzchni. Dzięki temu klej znajdujący się na taśmach mocniej wiąże.

Skórzany pas z kaburą na taping i nożyczki Vetkin Tape

Zestaw składający się z kabury na tejp, pasa i pokrowca na nożyczki wykonanego z naturalnej skóry, zapewnia zoofizjoterapeutom bezpieczny transport i wygodne przechowywanie narzędzi, a także estetyczny wygląd.

Kabura na tejp pomieści jedną rolkę taśmy o szerokości 6 cm lub dwie o szerokości 3 cm.



Spadochron biegowy Firepaw

Spadochron treningowy generuje od 7 do 9 kg ogólnego oporu mięśni, co jest porównywalne do oporu pokonywanego przez psa w biegu pod górę lub przez wodę. Im szybszy bieg, tym większy opór stawiany przez spadochron.

Zastosowanie produktu ma korzystny wpływ na budowę mięśni szybko kurczliwych. Spadochrony są najczęściej stosowane w treningu psów myśliwskich, sportowych, pracujących lub podczas treningu agility. Produkt ma również pozytywny wpływ na poprawę ogólnej kondycji fizycznej.



Sprężynujący gryzak Firepaw

Sprężynujący gryzak Firepaw to proste, ale bardzo przydatne narzędzie do treningu psa w dowolnym miejscu i czasie poprzez zawieszenie na stojaku zabawki do ciągnięcia. Produkt umożliwia trening mięśni szyi, głowy, pleców, a także równowagi i koordynacji psa. Sprężyna rozciąga się o 15 cm, gdy jest ciągnięta przez psa o wadze 25 kg. Im cięższe zwierzę, tym większe rozciągnięcie.



Rozwieracz do pyska

Drewniany, kieszonkowy rozwieracz do pyska Firepaw może pomóc otworzyć szczęki psa, jeśli ten nie chce tego zrobić na komendę. Jest to przydatne narzędzie, które może pomóc zapobiec poważnym wypadkom z udziałem czworonogów. Rozwieracze do pyska Firepaw są również szeroko stosowane do szkolenia psów. To, co cechuje produkt to fakt, że jest wykonany z drewna bukowego, impregnowanego w 100% naturalnymi olejami.

Urządzenia diagnostyczne i pomiarowe



Goniometr metalowy na palec - 3,5 calowy

Goniometr metalowy na palec mierzący zakres ruchomości stawów palca i dłoni.



Goniometr metalowy na palec Deluxe - 6 cali 180°

Goniometr metalowy na palec mierzący zakres ruchomości stawów palca i dłoni.



Goniometr metalowy ramiona 8 cali

Goniometr metalowy przeznaczony do mierzenia zakresu ruchomości rozmaitych stawów - ramiona 8".

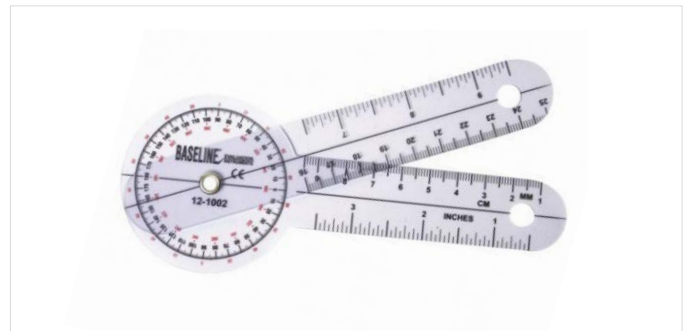

Goniometr plastikowy, przezroczysty 6 - calowy

Przezroczysty, plastikowy goniometr – ramiona 6", głowica obrotowa 360°.



Goniometr metalowy 14 cali (180°)

Goniometr metalowy 14" (35 cm) 180°.



Goniometr metalowy - 18 cali

Goniometr metalowy mierzący zakres ruchomości małych stawów – ramiona o długości 18".



Goniometr plastikowy, przezroczysty 8 - calowy

Przezroczysty, plastikowy goniometr 8".



Goniometr plastikowy, przezroczysty 12 - calowy

Goniometr plastikowy - ramiona 12", pomiar 360°.



Profesjonalny zestaw 6 metalowych goniometrów

Profesjonalny zestaw 6 metalowych goniometrów umieszczonych w wygodnej walizce.



Goniometr metalowy 14 cali (360°)

Goniometr metalowy 14" mierzący zakres ruchomości rozmaitych stawów do 360°.



Cyfrowy goniometr EasyAngle

Wysokiej jakości goniometr cyfrowy, umożliwiający pomiar wszystkich stawów.



Goniometr cyfrowy EasyAngle umożliwia pomiar zgięcia, wyprostowania lub rotacji. W wielu sytuacjach może również zastąpić inklinometr.



Młotek neurologiczny Taylora

Młotek neurologiczny Taylora stosowany przez lekarzy w celu wywołania reakcji podczas badania neurologicznego. Młotek Taylora jest niezbędnym wyposażeniem każdego gabinetu, w którym prowadzone są badania neurologiczne.



Młotek neurologiczny Buck

Młotek neurologiczny Buck przeznaczony do wywołania reakcji podczas badania neurologicznego.



Młotek neurologiczny Babińskiego

Młotek neurologiczny Babińskiego używany przez lekarzy do badania neurologicznego głębokich odruchów, mającego na celu wykrycie nieprawidłowości w układzie nerwowym.

Piłki i poduszki sensomotoryczne

Częścią rehabilitacji pacjentów weterynaryjnych są ćwiczenia aktywne. Dzięki nim wzmocnimy mięśnie, wzmacniane są mięśnie, zwiększany jest zakres ruchu w stawach oraz usprawnia się balans. Przydatne podczas ćwiczeń są piłki, wałki rehabilitacyjne i poduszki sensomotoryczne. Przy ich wyborze warto zwrócić uwagę na trwałość oraz przyczepność. Polecamy państwu sprawdzone w rehabilitacji produkty firmy **Airex** oraz **Gymnic**.



Disco Sport

Poduszka do ćwiczeń równowagi. Dysk sensoryczny o średnicy 55 cm z wypustkami po jednej stronie, kolor pomarańczowy.



Disc'o'Sit

Podkładka korekcyjna do siedzenia i ćwiczeń o średnicy 39 cm, kolor niebieski, maksymalne obciążenie 120 kg.



Poduszka Balance-Pad Elite Mini

Balance-Pad Elite Mini to model opracowany dla wymagających użytkowników. Dzięki niewielkim rozmiarom idealnie sprawdzi się podczas podróży.

Tor do ćwiczeń równowaznych Balance Beam

Wykonany z miękkiej gąbki, przeznaczony do ćwiczenia równowagi, koordynacji i stabilności.



Gymnic Classic

Piłka do ćwiczeń, której średnica wynosi 45 cm. Specjalny materiał zapobiega nagłemu pęknięciu piłki oraz ewentualnym upadkom w przypadku jej przebicia. Może być stosowana podczas ćwiczeń o różnym poziomie trudności. W trakcie treningu wzmocnieniu ulegają równowaga, koordynacja ruchów oraz mięśnie (szczególnie mięśnie wspomagające kręgosłup), a także środkowe partie ciała.



Gymnic Plus

Piłka do ćwiczeń o średnicy 55, 65 lub 75 cm. Specjalny materiał zapobiega nagłemu pęknięciu piłki oraz ewentualnym upadkom na skutek jej przebicia. Świetnie sprawdzi się w przypadku ćwiczeń, których poziom trudności określa się jako wysoki. Wzmocnieniu ulegają równowaga, koordynacja ruchów oraz mięśnie (szczególnie mięśnie wspomagające kręgosłup), a także środkowe partie ciała.



Physio Roll

Konstrukcja piłki w kształcie fistaszka sprawia, że jest to cenne narzędzie fizjoterapeutyczne i treningowe. Physio Rolls są łatwiejsze w użyciu niż tradycyjne piłki gimnastyczne, ponieważ ruch jest ograniczony do przodu i do tyłu, co zapewnia lepszą stabilność podczas ćwiczeń. Szeroki kształt fistaszka zapewnia dodatkowe wsparcie, dzięki czemu użytkownicy mogą bezpiecznie ćwiczyć. Terapeuta może siedzieć na piłce i kontrolować ruchy pacjenta. Physio Roll od wielu lat stał się klasykiem w praktyce fizjoterapeutycznej: jest idealny dla zwierząt, które mają problemy z koordynacją i równowagą.



Physio Roll Plus

Physio Roll Plus jest równie sprężysty, co klasyczny Physio Roll. Dodatkowo materiał BRQ (Burst Resistant Quality) zapewnia większe bezpieczeństwo użytkownika w przypadku przebicia. W przypadku przebicia piłka powoli wypuszcza powietrze. System BRQ współpracuje z maks. 120 kg. System BRQ jest oznaczony logo Burst Resistant Quality. Ich specyficzna formuła zapobiega pęknięciu piłki w przypadku przebicia. Rozmiary maks.: Ø 55 cm, dł. 90 cm oraz Ø 70 cm, długość 115 cm.



Poduszka sensoryczna na podkładce Disco Dome

Disco Dome z miękkim nadmuchiwanym pomarańczowym dyskiem na podstawie. Poduszka może być również używana oddzielnie do bardziej wymagających ćwiczeń równowagi (dostępna również jako osobna pozycja: patrz Disco Sport). Poprzez poziom nadmuchiwanie można regulować poziom stabilizacji. Rozmiar: podstawa Ø 60 cm, dysk Ø 55 cm.

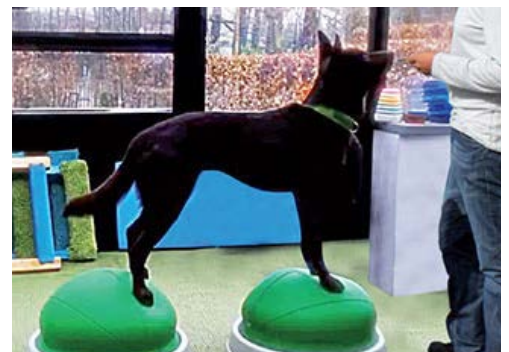

Core Balance

Core Balance to wielofunkcyjne narzędzie, które nadaje się do różnych rodzajów treningu, m.in. do rehabilitacji po kontuzji stawu kolanowego i stawu skokowego. Jest to miękka, zielona nadmuchiwana półkula z twardą podstawą. Możesz napompować produkt do wymaganego poziomu stabilności. Przydatna pomoc w poprawie równowagi i koordynacji, polecana również do ćwiczeń rozciągających, gibkościowych i stabilizacyjnych. Rozmiar: Ø 47 cm, wysokość 25 cm; półkula Ø 40 cm, wysokość 20 cm.



Multiactiv Stones

Multiactiv Stones to zestaw sześciu półkul z małymi wypustkami na ich powierzchni. Produkt jest idealny do rozwijania równowagi i propriocepcji. Ponieważ każda półkula jest wyposażona w korek u podstawy, możesz napełnić produkt wodą w celu uzyskania większej stabilności. Co więcej, możesz włożyć standardowy kij (średnica 2,5 cm - 1 cal) w dedykowanym górnym otworze do bardziej wymagających aktywności. Jeśli chcesz, aby półkule były mniej stabilne, użyj ich do góry nogami. Rozmiar: Ø 16 cm, wysokość 8 cm.

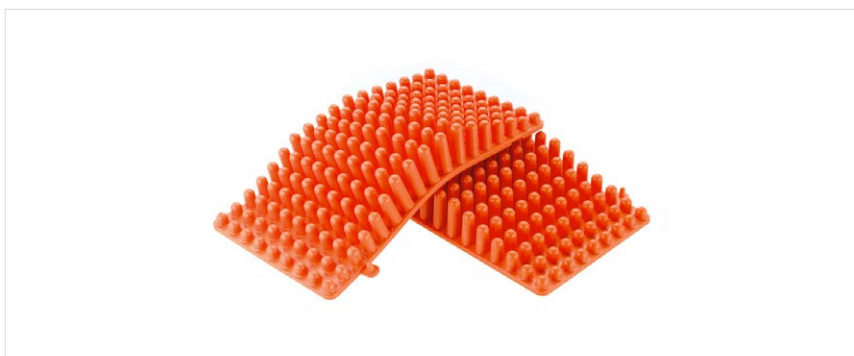

Matą Bene-Feet

Dzięki długim, elastycznym wypustkom Matą Bene-Feet pozwala na wysoce funkcjonalny trening aktywno-reaktywny. Ten dynamiczny trening połączony z masażem ma wiele korzystnych efektów, ponieważ poprawia krążenie krwi, rozluźnia mięśnie i pobudza odruchy. Produkt składa się z dwóch mat, które można używać osobno lub łączyć w jedną całość. Matę Bene-Feet łatwo myje się wodą z mydłem. Rozmiar: 23 x 14 x 4 cm.



Junior Stones

Stworzone do treningu równowagi i propriocepcji gładkie półkule w różnych kolorach. W zestawie 6 półkul. Rozmiar: Ø 14 cm, wysokość 6 cm.



Movin'Sit

Movin'Sit to nadmuchiwana poduszka do treningu kinezyterapii. U zwierząt sprawdzi się jako poduszka treningowa podczas rehabilitacji lub treningu funkcjonalnego. Dzięki pompowaniu można łatwo dostosować poziom stabilności.

Trigger Roll

Jest to średniej wielkości nadmuchiwany roller z delikatnymi sensorycznymi guzkami na jego powierzchni. Poprzez ruch i masaż zapewnia głęboką i skoncentrowaną stymulację mięśni, która ułatwia rozluźnianie mięśniowo-powięziowe. Bardzo skuteczny w przypadku obszarów ciała dotkniętych długotrwałymi przykurczami. Nazwa „Trigger Roll” określa działanie fizjoterapeutyczne i chiropraktyczne na punkty spustowe. Dzięki napompowaniu możesz łatwo regulować twardość rolki. Rozmiar: maks. Ø 16 cm, długość 30 cm.



Stability Wheel

Ta poduszka propriocepcyjna jest ważnym narzędziem do treningu i rehabilitacji, ponieważ umożliwia wykonywanie różnego rodzaju ćwiczeń poprawiających równowagę, napięcie mięśniowe i postawę. Napompuj produkt do wymaganego poziomu stabilności. Rozmiar: Ø 40 cm, wysokość 9 cm.

Wózki pod aparaturę medyczną

Medcart

Wózek pod aparaturę medyczną Medcart przeznaczony jest do umieszczania na nim lekkiej aparatury np. w gabinetach elektro- i fizykoterapii. Konstrukcja wózka Medcart została zaprojektowana specjalnie pod aparaturę medyczną, złożoną z kilku urządzeń oraz umożliwia łatwy dostęp do nich przez odpowiednie ułożenie półek w przestrzeni wózka. Kółka zapewniają mobilność wózka, a zamontowane przy nich blokady hamulcowe zapewniają stabilność i bezpieczeństwo podczas wykonywania zabiegów.

Budowa

Konstrukcja wózka jest wykonana z kształtowników aluminiowych oraz blach, malowanych proszkowo i składa się z następujących zespołów:

- podstawa urządzenia - miejsce na urządzenia,
- uchwyt - ułatwia manewrowanie wózkiem,
- stelaż - konstrukcja nośna wózka,
- półka - miejsce na dodatkowe elementy,
- kółka - kółka jezdne z hamulcem.



Dane techniczne:

Długość [cm]:	57,7 (± 1)
Wysokość [cm]:	76,3 (± 1)
Szerokość [cm]:	33,8 (± 1)
Maks. obciążenie (maksymalne bezpieczne obciążenie wózka wraz z akcesoriami) [kg]:	40
Masa produktu [kg]:	15 (± 1)
Masa produktu w opakowaniu [kg]:	17 (± 1)
Maks. obciążenie szuflady [kg]:	5
Maks. obciążenie półek [kg]:	35

Dostępne kolory: antracytowy, jasnoszary

QUBIQ

Wózek pod aparaturę medyczną QUBIQ przeznaczony jest do umieszczania lekkiej aparatury np. w gabinetach elektro- i fizykoterapii. Konstrukcja wózka pozwala na łatwe budowanie różnorodnych zestawów zabiegowych, złożonych z kilku urządzeń oraz umożliwia łatwy dostęp do nich przez odpowiednie ułożenie półek w przestrzeni wózka.

Budowa

Konstrukcja wózka jest wykonana z kształtowników aluminiowych oraz blach, malowanych proszkowo i składa się z następujących zespołów:

- podstawa urządzenia - miejsce na urządzenia,
- uchwyt - ułatwia manewrowanie wózkiem,
- stelaż - konstrukcja nośna wózka,
- półka - miejsce na dodatkowe elementy,
- szafka - zawiera dwie szuflady oraz półkę na dodatkowe elementy,
- szuflady - miejsce na dodatkowe elementy,
- kółka - kółka jezdne z hamulcem.



Dane techniczne:

Długość [cm]:	454 (± 10)
Wysokość [cm]:	756 (± 10)
Szerokość [cm]:	348 (± 10)
Maks. obciążenie (maksymalne bezpieczne obciążenie wózka wraz z akcesoriami) [kg]:	30
Masa produktu [kg]:	16,5 (± 1)
Masa produktu w opakowaniu [kg]:	19 (± 1)
Maks. obciążenie szuflady (1 szt.) [kg]:	5

Stoły i leżanki Bobath

Stół do terapii **Bobath B-S1.F0 Safari Elephant** to jednosekcyjny stół do terapii i badania zwierząt.

Cechy charakterystyczne:

- szerokie leżysko,
- 2-warstwowa tapicerka wykonana z atestowanych materiałów, dostępna w wielu wersjach kolorystycznych,
- malowana proszkowo bardzo stabilna konstrukcja stołu,
- Personal Authorization System - system zabezpieczający przed niepożądaną zmianą ustawień stołu wyposażony w 2 magnetyczne klucze dostępu,
- Hallotronic® - system elektrycznej regulacji wysokości za pomocą ramki wokół podstawy stołu,
- obciążenie dynamiczne do 200 kg, a statyczne do 275 kg,
- zintegrowany sterownik elektroniczny umiejscowiony w podstawie stołu,
- antypoślizgowe, gumowe stopki z regulacją wysokości do 1 cm umożliwiające wypoziomowanie stołu,
- możliwość wyboru szerszego leżyska 140 cm (opcja).



Dane techniczne:

Długość [cm]:	200
Wysokość [cm]:	50-99
Szerokość [cm]:	120
Kąt pochylenia zagłówka:	-
Kąt pochylenia zagłówka:	-
Kąt pochylenia sekcji środkowej:	-
Kąt pochylenia podnóżka:	-
Masa [kg]:	126
Maks. obciążenie dynamiczne [kg]:	200
Maks. obciążenie statyczne [kg]:	350

Więcej informacji znajdziesz na sklepie www.sklep.meden.com.pl

Koziółek Flexi - taboret lekarski



Dane techniczne:

Wysokość [cm]:	54 - 74
Średnica podstawy [cm]:	60
Wymiary siedziska [cm]:	43 x 34
Regulacja kąta nachylenia siedziska (Tilt) [°]:	15
Maks. obciążenie [kg]:	150
Waga [kg]:	7,5
Wymiary opakowania [cm]:	60 x 59 x 24

Koziółek Flexi dla terapeutów i lekarzy z chromowaną podstawą i kolumną, wyposażony w podgumowane kółka oraz mechanizm regulacji. Posiada regulację wysokości w zakresie 540-740 mm.

Cechy charakterystyczne:

- siedzisko obite skajem,
- regulacja wysokości umożliwiająca podnoszenie i opuszczanie siedziska w celu dostosowania go do różnych wysokości ciała,
- łatwa do czyszczenia chromowana podstawa,
- podgumowane kółka skrętne,
- kółka samohamujące (dodatkowa opcja),
- kompaktowy, okrągły kształt zapewniający swobodę ruchu w ograniczonych przestrzeniach.

Dostępne tapicerki oraz kolory
sprawdź na naszej stronie:

www.meden.link/Koziolok-Flexi-taboret-lekarski-PL-K



APARATURA MEDYCZNA

PanoView HD

Intensywny rozwój technologiczny technik artroskopowych wymusza na producentach sprzętu ortopedycznego tworzenie narzędzi zabiegowych. Instrumentarium niemieckiego producenta firmy **Richard Wolf** oferowane przez firmę **Meden-Inmed**, cieszy się wielkim uznaniem i popularnością wśród lekarzy ortopedów, a proponowane zestawy implantów i instrumentów do artroskopii kolana, barku, biodra, oraz małych stawów bez wątpienia są jednymi z najlepszych rozwiązań oferowanych na polskim rynku.

Optyki artroskopowe niemieckiego producenta firmy **Richard Wolf**, którego jesteśmy wyłącznym dystrybutorem, **charakteryzują się różnorodnością rozmiarów i kątów widzenia** począwszy od optyk miniaturowych przeznaczonych do artroskopii małych stawów (średnica 1,9 mm), poprzez optyki standardowe (średnica 4 mm), kończąc na specjalnie zaprojektowanych optykach do artroskopii trudno dostępnych stawów biodrowych (śr. 4 mm i dł. 255 mm). Wszystkie oferowane optyki **spełniają standardy pracy w systemach HD i Full-HD**.

Optyki PanoView HD zaprojektowane są w taki sposób, aby zapewnić operatorowi ostry i czysty obraz w wysokiej rozdzielczości HD, Full-HD przez wiele lat bezawaryjnej pracy.

W ofercie dostępne są także **optyki szerokokątne PanoView Wide Angle HD** o poszerzonym kącie widzenia pola operacyjnego.

Zestaw polecany do artroskopii:

- optyka PanoView HD dł. 175 mm, śr. 4 mm, kąt 30° (**8880.543**),
- płaszcz ARTHROlution, śr. 6 mm, 2 obrotowe kraniki (**89121.1260**),
- trokar półtępy (**89121.0542**),
- światłowód 3,5 mm - kompatybilne ze źródłami światła różnych firm (Storz, Stryker, Richard Wolf).

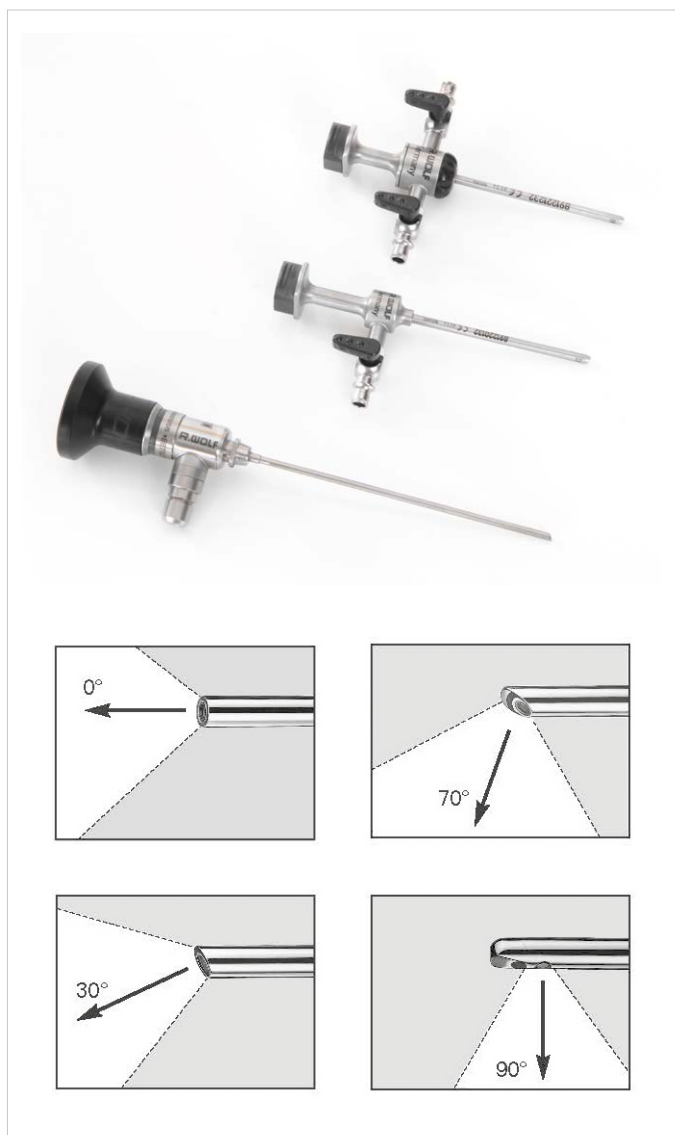





ARTHROlution

Płaszczki artroskopowe **ARTHROlution** firmy Richard Wolf jako jedne z niewielu płaszczy na rynku oferują wymienne kurki (zawory) oraz system samozatraskowy "click on", który gwarantuje pewne wpięcie instrumentu i zabezpiecza przed przypadkowym wypadnięciem podczas zabiegu.

System „click on” zapewnia dużo dłuższą pracę w porównaniu ze standardowym systemem zapięć innych firm oparty na systemach sprężynowych. Innowacyjna konstrukcja płaszczki zapewnia wysoki przepływ płynów oraz pełną ochronę soczewki optyki przed uszkodzeniami mechanicznymi. Płaszczki artroskopowe **ARTHROlution** są najlżejszymi płaszczykami dostępnymi na rynku, a różnorodność rozmiarów i konfiguracji zaspokoi preferencje każdego operatora. Proponowane płaszczki współpracują z różnymi trokami.





Optyki, płaszcze i trokary:

		Palce	Nadgarstek	Łokieć, stopa	Kolano, bark	
	średnica [mm]	1,9	2,4	2,7	4,0	
	długość robocza (optyki)	69	105	110	175	
Optyki	30°	optyka HD PANOVIEW	8860453	8871413	8476.433	8880.543
		optyka HD szerokokątna - PANOVIEW				8885.443
	70°	optyka HD PANOVIEW			8476.435	8880.545
		optyka HD szerokokątna - PANOVIEW				8885.445
Płaszcz	z 2 kranikami, kołnierz nieruchomy	891220124 (tylko 1 kranik)	891220132 (tylko 1 kranik)		89121.0260	
	z 2 kranikami, kołnierz obrotowy		891221232	891221241	89121.1260	
	wysokiego przepływu z 2 kranikami, kołnierz obrotowy	891220128 (tylko 1 kranik)	891221235		89121.1263	
	mała średnica z 2 kranikami, kołnierz obrotowy				891221255	
Trokary	tępy			891222754	89121.0544	
	półtępy		891221952	891222452	89121.0542	
	stożkowo-tępy			891222750	89121.0540	
	ostry				89121.0640	
	stożkowo-ostry		891221962	891222462	891222762	

Optyka artroskopowa standard HD Ø 4 mm:

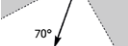
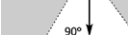

Kierunek patrzenia		Zewnętrzna średnica	Nr. kat.
	optyka HD PANOVIEW		8880.541
	optyka HD PANOVIEW		8880.543
	optyka HD PANOVIEW	4,0 mm	8880.544
	optyka HD PANOVIEW		8880.545
	optyka HD PANOVIEW PLUS		8880.437

Szerokokątne optyki artroskopowe w standardzie HD PANOVIEW 3:

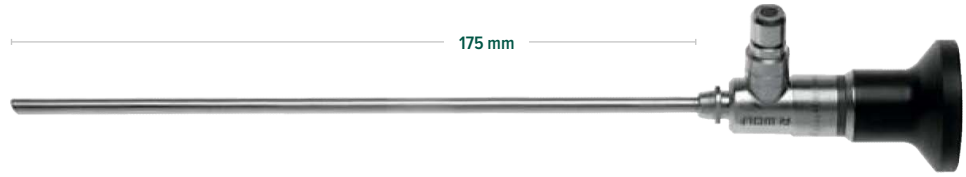

Kierunek patrzenia		Zewnętrzna średnica	Nr kat.
	Optyka szerokokątna HD PANOVIEW 3	4 mm	8885.441
	Optyka szerokokątna HD PANOVIEW 3		8885.443
	Optyka szerokokątna HD PANOVIEW 3		8885.445

Płaszczki artroskopowe z automatycznym systemem zatraskowym:



Wysokiego przepływu	Mała średnica	2 kraniki - kołnierz nie-ruchomy	2 kraniki - kołnierz obrotowy	Zewnętrzna średnica [mm]	Długość robocza [mm]	Nr kat.	Trokar tępy	Trokar półtępy	Trokar stożkowo-tępy	Trokar ostry
		•		6	130	89121.0260				
			•	6	130	89121.1260				
•			•	6,3	130	89121.1263	89121.0544	89121.0542	89121.0540	89121.0640
	•		•	5,5	130	89121.1255				

Akcesoria:

- światłowód śr. 3,5 mm, dł. 2,3 m - **806635231**
- kurek do płaszczka - **89101.0000**

Części zamienne:

- obrotowy kołnierz z 1 kranikiem - **150081761**
- obrotowy kołnierz z 2 kranikami - **150081762**
- kraniki (5 szt.) - **150081761**
- narzędzie do demontażu kraników - **38310.0001**
- nakrętka do mocowania kołnierza - **15008.1704**
- zestaw części zamiennych zawierający 5 szt. każdego elementu; O-ringi (mały / duży) - **15176.142**, narzędzie do demontażu O-ringu - **15106.230**



Instrumentarium artroskopowe dla małych stawów

Oferowane instrumentarium artroskopowe dla małych stawów niemieckiego producenta - firmy Richard Wolf, wyposażono w system "Overload Protection" zabezpieczający przed niepożądanym przeciążeniem narzędzia, a w skutku jego nieodwracalnym uszkodzeniem.

W gamie do wyboru jest szeroki zakres punchy, cążków, grasperów przeznaczonych do pracy w drobnych stawach.

Optyka artroskopowa HD 1,9 mm:

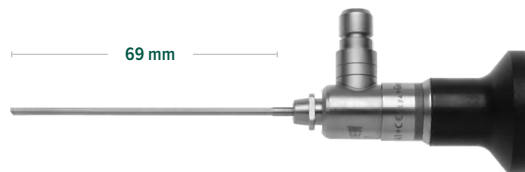

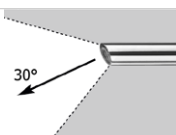
Kierunek patrzenia	Zewnętrzna średnica [mm]	Nr kat.
 Optyka HD PANOVIEW	1,9	8860453

Optyka artroskopowa HD 2,4 mm:

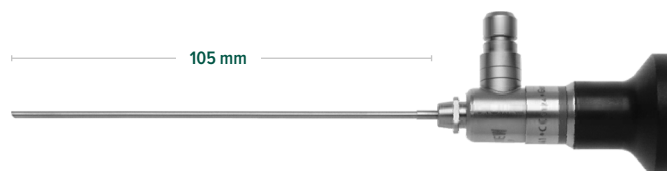

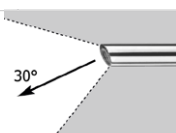
Kierunek patrzenia	Zewnętrzna średnica [mm]	Nr kat.
 Optyka HD PANOVIEW	2,4	8871413

Płaszczki artroskopowe z automatycznym systemem zatraskowym:



Trokar półtępy

Trokar stożkowo-ostry



Optyka [mm]	Wysokiego przepływu	1 kranik stały	2 kraniki obrotowe	Zewnętrzna średnica [mm]	Długość robocza [mm]	Nr kat.	Trokar półtępy	Trokar stożkowo-ostry
Ø 1,9 8860453		•		2,4	40	891220124	891221952	89121.0540
	•	•		2,8	40	891220128	891221952	891221962
		•				891220132		
Ø 2,4 8871413			•	3,2	60	891221232	891222452	891222462
	•		•	3,5	60	89121.1255	891222452	891222462

Akcesoria:

- światłowód, 2,3 m, do optyk:
- Ø 1,9 / 2,4 / 2,7 mm - **806625231**
- 4,0 mm - **806635231**
- kurek do płaszczka - **89101.0000**

Części zamienne:

- obrotowy kołnierz z 1 kranikiem - **150081761**
- obrotowy kołnierz z 2 kranikami - **150081762**
- kraniki (5 szt.) - **896.0002**
- narzędzie do demontażu kraników - **38310.0001**
- nakrętka do mocowania kołnierza - **15008.1704**
- zestaw części zamiennych zawierający 5 szt. każdego elementu; O-ringi (mały / duży) - **15176.142**
- narzędzie do demontażu O-ringów - **15106.230**

Artroskopia

Kierunek patrzenia

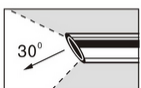
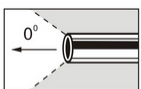

Optyka	Zewnętrzna średnica x długość robocza [mm]	Nr kat.
Optyka 0°	2,7 x 108	T0120
Optyka 30°	2,7 x 108	T0123
Optyka 0°	2,7 x 174	T0180
Optyka 30°	2,7 x 174	T0183
Optyka 0°	4 x 174	T3180J
Optyka 30°	4 x 174	T3183J

Str. 55 - Optyka Ø 2,7 x 73 mm

Optyki artroskopowe i akcesoria

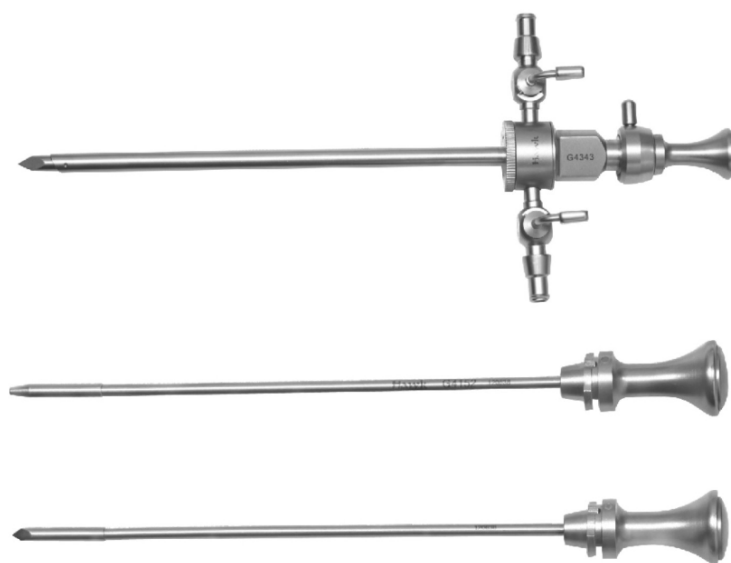

Nazwa	Wewnętrzna średnica x Długość robocza [mm]	Nr kat.
Płaszcz 0° kompatybilny z optyką 0° T0120	2,7 x 108	G4170
Płaszcz 30° kompatybilny z optyką 30° T0123	2,7 x 108	G4151
Zewnętrzna średnica [mm]		
Trokar z tępą końcówką	2,7	G4153
Trokar z ostrą końcówką	2,7	G4152
Wewnętrzna średnica x Długość robocza [mm]		
Płaszcz 0° kompatybilny z optyką 0° T0180	2,7 x 174	G4350
Płaszcz 30° kompatybilny z optyką 30° T0183	2,7 x 174	G4353
Zewnętrzna średnica [mm]		
Trokar z tępą końcówką	2,7	G4362
Trokar z ostrą końcówką	2,7	G4360
Wewnętrzna średnica x Długość robocza [mm]		
Płaszcz 0° kompatybilny z optyką 0° T0180J	4 x 174	G4340
Płaszcz 30° kompatybilny z optyką 30° T0183J	4 x 174	G4343
Zewnętrzna średnica [mm]		
Trokar z tępą końcówką	4	G4372
Trokar z ostrą końcówką	4	G4370

Rynoskopia / Otoskopia

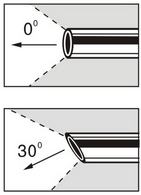

Optyki i akcesoria

Kierunek patrzenia

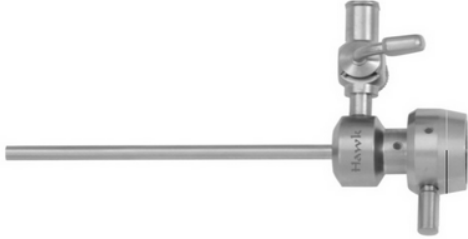
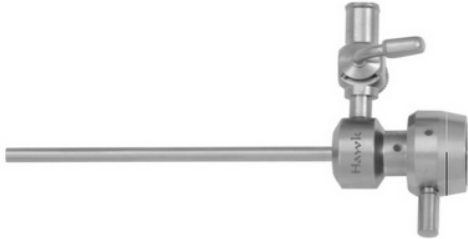

Optyka	Zewnętrzna średnica x długość robocza [mm]	Nr kat.
Optyka 0°	2,4 x 73	TT080
Optyka 30°	2,4 x 73	TT083

Płaszczki i trokary

	Optyka	Zewnętrzna średnica x długość robocza [mm]	Nr kat.
	Płaszcz 0° kompatybilny z optyką TT080	2,9 x 58	G4210
	Płaszcz 30° kompatybilny z optyką TT083	2,9 x 58	G4213
	Trokar z tępą końcówką	2,4	G4250
	Trokar z ostrą końcówką	2,4	G4260

Laparoskopia

Optyki i akcesoria

Kierunek patrzenia

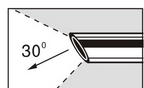
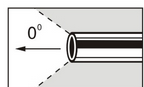

Optyka	Zewnętrzna średnica x długość robocza [mm]	Nr kat.
Optyka 0°	5 x 328	T5330
Optyka 0°	10 x 318	T9330-HD
Optyka 0°	10 x 538	T9530
Optyka 30°	5 x 328	T5333
Optyka 30°	10 x 318	T9333-HD
Optyka 30°	10 x 538	T9543



Nazwa	Wewnętrzna średnica [mm]	Nr kat.
Prowadnica trokara	5	F4205
Prowadnica trokara	5,5	F4255
Prowadnica trokara	10	F4210
Prowadnica trokara	11	F4311
Prowadnica trokara	15	F4215



Nazwa	Wewnętrzna średnica [mm]	Nr kat.
Prowadnica trokara z gwintem	5	F4206
Prowadnica trokara z gwintem	10	F4211

ENDOSKOPY GIĘTKIE

Wideoskopy HD



Zastosowanie:

- do użytku z jednostką P6678E lub P6675EA.

Właściwości:

- oświetlenie: światłowód,

Funkcje:

- balans bieli,
- zdjęcie,
- wideo.



Mechanizm aktywnego odchylenia końcówki:

- **standard:** dźwignia w dół - część końcowa w górę,
- **opcja:** dźwignia w dół - część końcowa w dół.

Średnica [mm]	Długość robocza [mm]	Kanał roboczy [mm]	Pole widzenia [°]	Głębokość ostrości [mm]	Odchylenie [°]	Nr kat.
3,3	XXX*	Ø 1,2	110	3-50	w górę: 180 w dół: 130	DR050XXX-10
4,8	XXX*	Ø 2,0	110	3-50	w górę: 180 w dół: 130	DR048XXX-10
5,7	XXX*	Ø 2,2	110	3-50	w górę: 180 w dół: 130	DR060XXX-10

* Długość robocza na zamówienie: min. 300 mm / maks. 700 mm

Wideoskopy przenośne



Zastosowanie:

- do użytku z monitorem 3,5" / 4,3", z szybką blokadą.

Właściwości:

- złącze bagnetowe do monitora 3,5" / 4,3" lub kabel do monitora zewnętrznego,
- oświetlenie: światłowód,
- źródło światła LED wbudowane w korpus sterujący.

Funkcje:

- balans bieli,
- zdjęcie,
- wideo.

Mechanizm aktywnego odchylenia końcówki:

- **standard:** dźwignia w dół - część końcowa w górę,
- **opcja:** dźwignia w dół - część końcowa w dół.

Średnica [mm]	Długość robocza [mm]	Kanał roboczy [mm]	Pole widzenia [°]	Głębokość ostrości [mm]	Odchylenie [°]	Nr kat.
2,9	XXX*	-	110	3-50	w górę: 180 w dół: 130	DR028XXX
3,3	XXX*	Ø 1,2	110	3-50	w górę: 180 w dół: 130	DR030XXX
4,3	XXX*	Ø 1,2	110	3-50	w górę: 180 w dół: 130	DR042XXX
5,7	XXX*	Ø 2,2	110	3-50	w górę: 180 w dół: 130	DR060XXX
8,0	XXX*	Ø 2,8	110	3-50	w górę: 180 w dół: 130	DR081XXX

* Długość robocza na zamówienie: min. 300 mm / maks. ≤ ø 5,7: 700 mm; ≤ ø 8,0: 1500 mm

Akcesoria do wideoskopów

Właściwości:

- złącze bagnetowe do wideoskopów przenośnych,
- kolorowy wyświetlacz,
- interfejs użytkownika oparty na menu.

Funkcje:



- przyciski sterujące:
- zdjęcie
- wideo
- jasność +
- jasność -
- karta SD
- wyjście wideo: AV Video.



Monitor 3.5"
(P9440)

Dane techniczne:

Ekran LCD:	3,5"
Wbudowany akumulator:	3,7 V, 3600 mA, z możliwością ładowania, 4 godziny użytkowania (przy ciągłym użytkowaniu)
Rozmiar (szer. x wys. x gł.) [mm]:	100 x 90 x 44
Waga [kg]:	0,7

Monitor 3.5"	-	P9440
Zasilacz sieciowy przetwarzający napięcie AC na DC	-	PA4021
Karta SD	16 GB	PA6031
Tester szczelności	-	P1416B
Ośłona do sterylizacji gazowej	-	P1423E
Szczotka do czyszczenia kanału roboczego Ø 1,2 (3x)	Ø 2,0 x 1000	P1303E-1
Szczotka do czyszczenia kanału roboczego Ø 2,0 / Ø 2,2 (3x)	Ø 3,0 x 1000	P1303D
Szczotka cytologiczna do bronchoskopu	Ø 2,0 x 1000	P1401A
Elastyczne szczypce do biopsji	Ø 1,0 x 600	N2010D
Elastyczne szczypce do ciał obcych		N2020D
Elastyczne szczypce do biopsji	6 F x 750	N2010A
Elastyczne szczypce do ciał obcych		N2020A
Elastyczne szczypce do biopsji	6 F x 900	Q2001A
Elastyczne szczypce do ciał obcych		Q2002A
Elastyczne szczypce do biopsji	Ø 1 x 1050	N2010G
Adapter do szczypiec i inykcji		P1450B
Adapter ssania MAJ-207	 O-9 F	P1460
Klipsy Fiber Clips do cystoskopów		P8043

Jednostka sterująca SD-300A P6678E

Zestaw nie obejmuje endoskopów oraz przewodu światłowodowego



Dane techniczne:

Zasilanie:	AC 100 V -240 V 50/60 Hz
Moc [W]:	50
Wyjście wideo:	DVI, HD-SDI, HDMI
Źródło światła Power LED [W]:	80
Temperatura barwowa [K]:	5000-6500
Żywotność lampy [h]:	10 000
Rozmiar (szer. x wys. x gł.) [mm]:	400 x 112 x 400
Waga [kg]:	8

Zastosowanie:

- platforma sterująca do wideoskopów HD lub głowicy kamery HD P4332 do endoskopów sztywnych.

Właściwości:

- połączona jednostka sterująca i źródło światła,
- stabilizowane napięcie zasilania.

Funkcje:

- USB 3.0,
- balans bieli,
- zdjęcia/wideo,
- regulacja jasności + / -,
- podświetlenie: Wł. / Wył.,
- regulacja rozmiaru obrazu dla endoskopów sztywnych,
- BCR: wzmocnienie obrazu w celu zmniejszenia zabarwienia krwi,
- BNB: poprawa obrazu naczyń krwionośnych i struktury błony śluzowej

Zestaw zawiera:

- kabel zasilający,
- kabel wideo SDI,
- kabel wideo DVI,
- USB 3.0, 64 GB.

Głowica kamery HD



Dane techniczne:

Czujnik obrazu:	1/3" CMOS (16:9)
Rozdzielczość:	1080 linii TV
Min. czułość:	1 lx, F1.2
System:	PAL

Zastosowanie:

- podłączenie sztywnych endoskopów do Control Center HD lub Compact Video Center HD.

Właściwości:

- wodoodporna głowica kamery.

Funkcje:

- zdjęcie,
- wideo.

Zestaw zawiera:

- kabel kamery: 3,0 m.

Kompaktowe centrum wideo SD-700B

Zestaw nie obejmuje kamer oraz przewodu światłowodowego



Dane techniczne:

Zasilanie:	AC 100 V -240 V 50/60 Hz
Monitor	LCD 21"
Format:	16:9
Rozdzielczość:	1920 x 1080
Jasność [cd/m ²]:	250
Współczynnik kontrastu:	3000:1
Wyjście wideo:	HD-SOI, DVI-I
Źródło światła LED [W]:	30
Temperatura barwowa [K]:	5000-6500
Żywotność lampy [h]:	10 000
Rozmiar (szer. x wys. x gł.) [mm]:	524 x 353 x 120
Waga [kg]:	11

Zastosowanie:

- platforma sterująca do wideoskopów HD lub głowica kamery HD P4332 do endoskopów sztywnych.

Właściwości:

- połączona jednostka sterująca, źródło światła i monitor 21",
- stabilizowane napięcie zasilania.

Funkcje:

- USB 3.0,
- balans bieli,
- zdjęcia/wideo,
- regulacja jasności + / -,
- podświetlenie: Wł. / Wył.,
- regulacja rozmiaru obrazu dla endoskopów sztywnych,
- BCR: wzmocnienie obrazu w celu zmniejszenia zabarwienia krwi.

Zestaw zawiera:

- kabel zasilający,
- kabel wideo SDI,
- kabel wideo DVI,
- USB 3.0, 64 GB.

Ureterorenofiberoskop



Pole widzenia [°]	Kierunek widzenia [°]	Głębina ostrości [mm]	Wiązka obrazu [px]	Odchylenie [°]	Średnica zewnętrzna [mm]	Długość robocza [mm]	Kanał roboczy [mm]
90	0	2-40	10 000	w górę: 270 w dół: 270	rurka wprowadzająca: Ø 2,9 część dystalna: Ø 3,0	650	Ø 1,2

Właściwości:

- oświetlenie: światłowod,
- złącze światłowodowego dla przewodu światłowodowego i źródła światła.

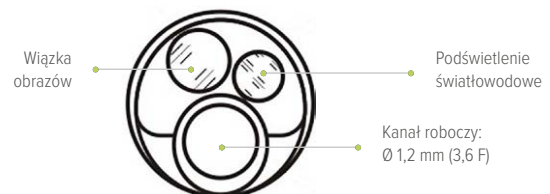

Sztywny wielorazowy wideoureterorenoskop



Dane techniczne:

Rozdzielczość matrycy:	1920 x 1080
Kierunek widzenia optyki [°]:	6
Kąt widzenia [°]:	110
Średnica zewnętrzna końca dystalnego [Fr]:	7,5
Średnica zewnętrzna przedniej części endoskopu [Fr]:	9
Kanał roboczy [mm]:	Ø 2
Długość robocza [mm]:	430
Głębokość ostrości [mm]:	3-50
Sterylizacja:	niskotemperaturowa

Wideoureterorenoskop giętki z limitowanym czasem pracy



Dane techniczne:

Długość robocza [mm]:	670
Maksymalna średnica zewnętrzna części roboczej [mm]:	Ø 2,8
Maksymalna średnica zewnętrzna części dystalnej [Fr]:	7,5
Średnica kanału roboczego [mm]:	min. Ø 1,2
Pole widzenia [°]:	110
Głębokość ostrości [mm]:	2-50
Wygięcie części dystalnej [°]:	270 góra, 270 dół
Adapter do podłączenia ureterorenoskopu giętkiego do dedykowanego kontrolera kamery	
Dopuszczenie do sterylizacji oferowanych ureterorenoskopów giętkich w sterylizacji plazmowej Sterrad 100S, Sterrad NX, oraz w tlenku etylenu	

Pompa ssąco-irygująca ISA-II



Zastosowanie:

- pompa ssąco-płuczająca przeznaczona do zabiegów endoskopowych.

Właściwości:

- ssanie i irygacja w jednym urządzeniu,
- elektronicznie kontrolowane ciśnienie ssania i nawadniania,
- butelka z blokadą zabezpieczającą przed cofaniem się płynu.

Funkcje:

- ręczna regulacja ciśnienia nawadniania,
- ręczna regulacja ciśnienia ssania,
- alarmy.

Zestaw zawiera:

- kabel zasilający,
- uchwyt na 1 butelkę,
- uchwyt na 2 butelki.

Dane techniczne:

Ciśnienie nawadniania [kPa]:	20...80
Ciśnienie ssania [kPa]:	20...80
Przepływ powietrza [l/min]:	2, maks. 10
Moc [W]:	80
Zasilanie:	AC 100 V-240 V 50/60 Hz
Pojemność butelki ssącej [ml]:	1000
Wymiary (szer. x wys. x gł.) [mm]:	400 x 112 x 300
Waga [kg]:	8

Pompa Irygacyjna ISA – IIIA



Dane techniczne:

Ciśnienie nawadniania [mmHg]:	0-250
Przepływ [ml/min]:	500, maks. 2200
Moc [W]:	80
Zasilanie:	AC 100 V-240 V 50/60 Hz
Pojemność butelki ssącej [ml]:	1000
Wymiary (szer. x wys. x gł.) [mm]:	360 x 130 x 230
Waga [kg]:	9

Zastosowanie:

- jednorolkowa pompa do artroskopii i laparoskopii.

Właściwości:

- sterowane elektronicznie ciśnienie nawadniania.

Funkcje:

- ręczna regulacja ciśnienia,
- ręczna regulacja przepływu,
- uruchom /zatrzymaj.

Zestaw zawiera:

- kabel zasilający.



Obraz jest przetwarzany oraz wyświetlany w **natywnej rozdzielczości 4K** - czterokrotnie większej od standardowej technologii Full HD. Precyzyjnie dobrane komponenty pozwalają na osiągnięcie czystego, ostrego obrazu z **ogromem detali** i odwzorowaniem kolorów. Jednocześnie system jest **energooszczędny**.

ENDOCAM Logic HD to kamera **full HD**, która posiada te same funkcje, co kamera **Logic 4K**, różni się jedynie rozdzielczością wyświetlanego obrazu (1920 x 1080 px).

Rodzina kamer **Logic** obejmuje również **ENDOCAM Logic HD lite**, która jest uproszczoną wersją **ENDOCAM Logic HD**. Oferuje rozdzielczość **full HD** za rozsądną cenę.

ENDOCAM Logic 4K zapewnia całą listę rozwiązań - począwszy od czoła optyki aż do monitora o wysokiej rozdzielczości:

- optyki Panoview Ultra zapewniają większą jasność,
- specjalne soczewki gwarantują obraz wolny od zniekształceń,
- ergonomiczna głowka kamery 3-chipowa, przetwarza obraz w technologii 4K,
- innowacyjny kontroler kamery ENDOCAM Logic 4K zintegrowane przetwarzanie obrazu w rozdzielczości 4K UHD,
- światłowody Fusion zwiększona transmisja światła i żywotność dzięki większej ilości włókien,
- wydajne energetyczne źródło światła ENDOLIGHT LED 2.2 żywotność diody LED 30000 h.



Głowice



Sześć specjalnych **algorytmów cyfrowego przetwarzania obrazu** pozwala, w zależności od sytuacji, na dodatkowe **różnicowanie tkanek**. Programy **SIM** mogą być włączane pojedynczym kliknięciem przycisku na głowce kamery. SIM to **standardowe** wyposażenie każdej kamery **ENDOCAM Logic**.

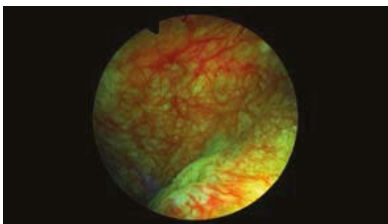
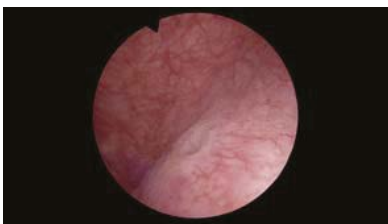

COLOR CONTRAST I - III

Zwiększenie kontrastu pozwala na oddzielenie od siebie podobnych kolorów, natomiast dzięki zamianie tych kolorów na inne mamy możliwość dokładniejszej interpretacji obrazu.



CONTRAST I - II

Zwiększenie kontrastu bez zmiany oryginalnych kolorów.



HDR - High Dynamic Range

Rozjaśnia ciemne obszary bez jednoczesnego efektu prześwietlenia obszarów już dobrze oświetlonych.

Optyki do ENDOCAM Logic 4K

PanoView Ultra to optyka laparoskopowa najnowszej generacji, która została zaprojektowana w taki sposób, aby zapewnić operatorowi ostry i czysty obraz w rozdzielczości 4K. Optyka spełnia nawet najbardziej wygórowane oczekiwania i wyróżnia się niezawodnością oraz wysoką jakością wykonania.

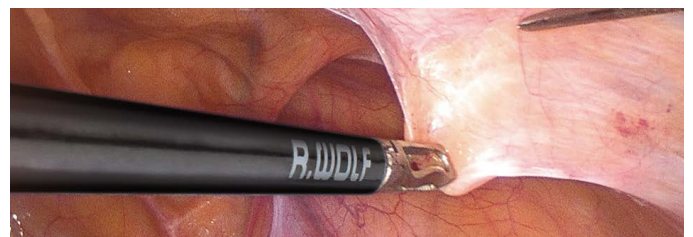
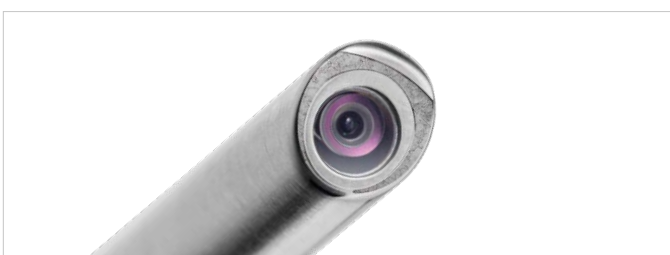

RIWomobil

RIWomobil to wózek zaprojektowany przez firmę **Richard Wolf**, przeznaczony do ustawienia sprzętu endoskopowego wraz z torem wizyjnym.

Akcesoria i wyposażenie dodatkowe:

- instalacja elektryczna z 12 gniazdami elektrycznymi,
- transformator bezpieczeństwa,
- ramiona do mocowania monitorów,
- szuflady na klawiaturę i myszkę,
- dodatkowe półki,
- moduł wyrównania potencjałów,
- uchwyty kamery i światłowodu,
- podstawa monitora,
- wieszak na kroplówki, uchwyty na butlę CO₂, pedał nożny i na pilot zdalnego sterowania.

Cechy charakterystyczne:

- 3 półki (2 o regulowanym położeniu),
- 4 podwójne kółka, 2 kółka z możliwością blokady kierunku i hamulcami,
- boczne aluminiowe profile do mocowania uchylnych ramion monitorów i akcesoriów,
- kolor: biały oraz RAL 9016,
- wymiary (szer. x wys. x głęb.): 72 x 151,8 x 70 cm.



Ramię obrotowe do montażu na boku wózka



Ramię obrotowe do montażu na belce wózka

Endo-Cart



Endo-Cart to uniwersalny wózek przeznaczony do umieszczania na nim aparatury medycznej, np. urządzeń endoskopowych firmy **Richard Wolf**, takich jak:

- monitory,
- kamery endoskopowe,
- źródła światła,
- pompy,
- diatermie,
- shavery,
- światłowody,
- lasery,
- urządzenia do rejestracji i archiwizacji.

Endo-Cart został tak zaprojektowany, aby umożliwić rozbudowę o dodatkowe wyposażenie. Boczne profile wózka posiadają specjalne rowki, które ułatwiają montaż dodatkowych elementów, takich jak: uchwyt kamery, uchwyt światłowodu, uchwyt płynów, uchwyt pompy, uchwyt na butlę CO₂.

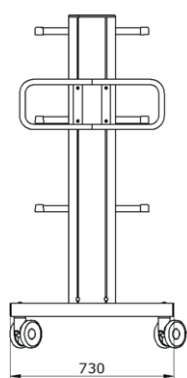

Endo-Cart 150

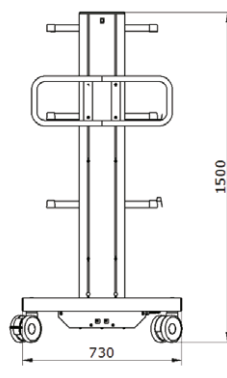
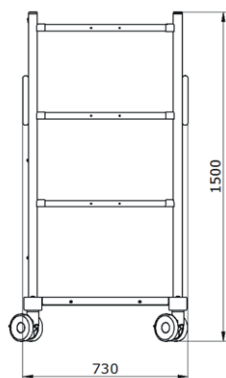

Endo-Cart 150E / Endo-Cart 150ET

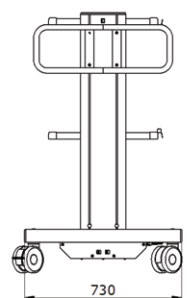
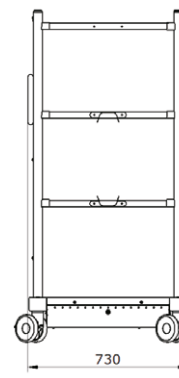

Endo-Cart 120E / 120ET

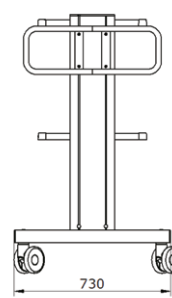
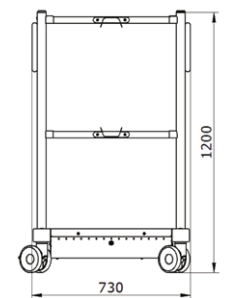

Endo-Cart 120

Laparoskopia

Ø 5,5 mm



ERAGON bipolar

Bipolarne narzędzia laparoskopowe wielokrotnego użytku to wysokiej jakości zaawansowane instrumenty. Składają się z **trzech** części (na „klik”), a ich modułarna konstrukcja i ergonomiczna rękojeść zostały docenione zarówno przez instrumentariuszki, jak i lekarzy. Bogata oferta **dedykowanych bransz** sprawia, że narzędzia można w łatwy sposób dopasować do indywidualnych potrzeb i specyfiki zabiegu.

		Kleszcyki do chwytania i preparacji	330 mm - nr kat. 839300312 460 mm - nr kat. 839400312
		Kleszcyki do chwytania i dissekcji, wkład "Maryland"	330 mm - nr kat. 839300322 460 mm - nr kat. 839400322
		Kleszcyki do chwytania i dissekcji, wkład "Delfin"	330 mm - nr kat. 839300332 460 mm - nr kat. 839400332
		Kleszcyki chwytające, okienkowe	330 mm - nr kat. 839300342 460 mm - nr kat. 839400342
		Kleszcyki do dissekcji "Hasskamp"	330 mm - nr kat. 839300352 460 mm - nr kat. 839400352
		Kleszcyki sterylizacyjne "Hasskamp"	330 mm - nr kat. 839300362 460 mm - nr kat. 839400362
		Nożyczki "Metzenbaum"	330 mm - nr kat. 839300412 460 mm - nr kat. 839400412
		Kleszcyki do chwytania i dissekcji "Munster"	330 mm - nr kat. 839300372 460 mm - nr kat. 839400372
		Kleszcyki do chwytania i dissekcji "Maryland Short"	330 mm - nr kat. 839300282 460 mm - nr kat. 839400282

Firma **Richard Wolf** posiada również bogatą ofertę **narzędzi monopolarnych - grasperów, dysektorów, nożyczek.**



ERAGON axial

Rękojeść **ERAGON axial** wyróżnia się wyprofilowanym kształtem oraz prostym składaniem na "klik", co gwarantuje komfortowe **ułożenie ręki** podczas zabiegu.



ERAGONstitch

Trzyczęściowa modułowa generacja imadeł laparoskopowych **ERAGONstitch** na nowo definiuje pojęcie ergonomii w obszarze instrumentów do szycia.

Najnowszy produkt rodziny ERAGONmodular wyróżnia się **ergonomicznymi uchwytami** w dwóch różnych wersjach, **dwiema średnicami** płaszczyz roboczych, **trzema długościami** roboczymi i **pięcioma różnymi konstrukcjami szczęk**.



Ø 3.5 mm				
240 mm				
330 mm				
Ø 5.0 mm				
330 mm				
450 mm				

Ø 3.5 mm			Ø 5.0 mm		
proste	proste	proste, wąskie	proste z funkcją pozycjonowania	zagięte w prawo	zagięte w lewo

Lasery chirurgiczne

Lasery mogą stanowić doskonałe narzędzie w rękach chirurga, a korzyści związane z ich użytkowaniem wspomagają codzienną praktykę chirurgów weterynaryjnych. Co więcej, **chirurgia laserowa** oferuje komfort dla pacjenta: szybkie gojenie, mniejszą ilość powikłań pooperacyjnych, mniejszy obrzęk w przypadku zabiegów w obrębie jamy ustnej (BOAS), krótszy czas znieczulenia, mniejszy poziom bólu pooperacyjnego.

Przy użyciu lasera można przeprowadzić praktycznie wszystkie zabiegi, które są standardowo przeprowadzane przy pomocy skalpela. W niektórych przypadkach laser chirurgiczny okazuje się być znacznie lepszym rozwiązaniem niż tradycyjna technika chirurgiczna.

Zastosowanie laseroterapii w weterynarii:

1. Dermatologia
2. Chirurgia tkanek miękkich
3. Laryngologia
4. Ginekologia
5. Stomatologia
6. Urologia

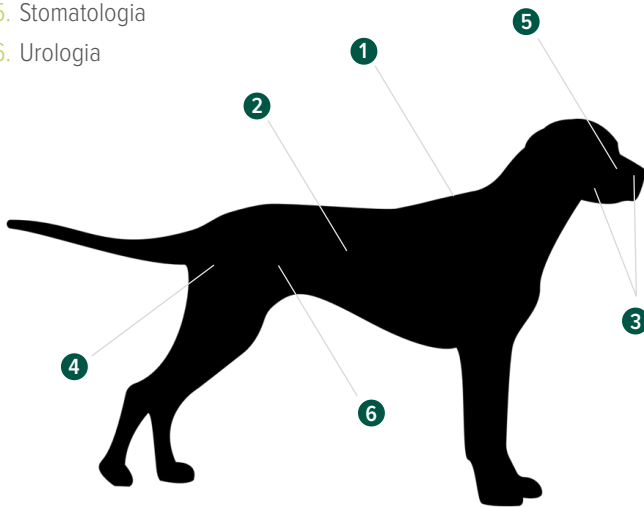

Technologia	Zastosowanie	Skuteczność	Inwazyjność
URS sztywny	kruszenie kamieni w pęcherzu	wysoka	minimalna
URS giętki	kruszenie kamieni w pęcherzu oraz nerkach	wysoka	bezinwazyjna
PCNL	kruszenie kamieni w nerkach	wysoka	mała

Zastosowanie laserów w litotrypsji

W naszej ofercie mogą Państwo znaleźć lasery holmowe niemieckiej firmy **Dornier MedTech**, **Richard Wolf** oraz **Boston Scientific**.

Laser holmowy Ho:YAG posiada falę świetlną o długości 2100 nm, która jest silnie pochłaniana przez wodę. Sprawdza się podczas wykonywania litotrypsji wewnątrzustrojowej, kruszenia kamieni prawie wszystkich typów, a także w innych wskazaniach dotyczących

tkanek miękkich, jak na przykład ablacja guzów dróg moczowych lub rozcinanie zwężeń w obrębie górnych i dolnych dróg moczowych. Lasery holmowe dzielimy na lasery o małej (10-20 W), średniej (30-50 W) i dużej mocy (60-100 W).

Laser CO₂ stosuje się do zabiegów w obrębie jamy ustnej i nosowej (BOAS), przewodu pokarmowego oraz układu moczowo-płciowego, niektórych procedur okulistycznych, a także zabiegów ortopedycznych i onkologicznych. Charakteryzuje się niskim rozproszeniem oraz niewielką penetracją w głąb tkanek, co czyni go dobrym narzędziem do cięcia, ablacji, waporyzacji oraz koagulacji tkanek miękkich.

Lasery holmowe znajdują szerokie zastosowanie także w laserowej litotrypsji, cechującej się największą skutecznością (w porównaniu do innych metod fragmentacji i waporyzacji złogów w obrębie układu moczowego, usuwania guzów pęcherza moczowego czy korekcji ektopowych moczowodów). Przewagą lasera holmowego nad CO₂ jest możliwość przekazywania energii lasera przez światłowód, co pozwala na wykorzystanie go w endoskopowych, laparoskopowych i neurochirurgicznych zabiegach chirurgicznych. Dedykowany jest do cięcia oraz ablacji i waporyzacji tkanek miękkich, a także litotrypsji kamieni moczowych.

Lasery holmowe to nowy, złoty standard w litotrypsji kamieni moczowych

Lasery w urologii zaczęły pojawiać się już w latach 90. Dziś trudno wyobrazić sobie tę dziedzinę bez użycia szeroko pojętej technologii laserowej. Lasery wykorzystywane są w urologii głównie do dwóch typów operacji: leczenia kamicy nerkowej i moczowodowej oraz do leczenia przerostu prostaty, lecz na tym leczniczo-terapeutyczne zastosowania laserów urologicznych się nie kończą.

Obecnie największym zainteresowaniem na rynku cieszy się laser holmowo-jagowy (ho:YAG). Umożliwia kruszenie dużych (nawet 8 cm) i drobnych kamieni moczowych. Zaletą technologii laserowej jest zmniejszony efekt „uciekania” złogu od narzędzia, jaki występuje przy litotrypsji mechanicznej czy ultradźwiękowej.

Medium lasera holmowego stanowi ciało stałe z domieszką holmu. Generuje falę o długości 2080 nm o niedużej penetracji tkanki i emisji pulsacyjnej. Działanie lasera holmowego opiera się na efekcie fototermicznym, czyli zamianie promieniowania absorbowanego przez tkankę w energię cieplną. Te cechy sprawiły, że laser ho:YAG jest wręcz stworzony do roli litotryptora.

Wykorzystywany w technice PCNL sprawdza się podczas małoinwazyjnych zabiegów usuwania kamieni z nerek. Cienkie i elastyczne włókno lasera pozwala na przeprowadzenie litotrypsji przezcewkowej nawet w nerkach!

Hestia

Zestaw standardowy:

- aparat,
- głowica chirurgiczna 50 mm,
- głowica chirurgiczna 100 mm,
- okulary ochronne 2 pary.

Dane techniczne:

Typ lasera:	Lasera CO2
Długość fali [μm]:	10,6
Moc [W]:	40
Tryb pracy:	ciągły, impulsowy, pojedynczy impuls, UltraPulse
Wymiary [mm]:	380 x 395 x 1785
Waga [kg]:	37



Medilas H Solvo 35

Medilas H Solvo 35 wyposażony jest w rozwiązania takie jak: **bezbprzewodowy przełącznik nożny** oraz **dotykowy zewnętrzny panel**.

W celu zapewnienia optymalnych warunków pracy oraz zniwelowania ryzyka uszkodzenia **ureterorenoskopów giętkich** firma **Dornier MedTech** wprowadziła **światłowód do litotrypsji złogów w nerce**. **GentleFlex®** to **światłowód** o średnicy rdzenia **272 μm**, który umożliwia przeniesienie maksymalnej **mocy lasera** oraz redukuje możliwość **mechanicznego uszkodzenia** powłoki **ureterorenoskopu** poprzez końcówkę w kształcie kulki.



Wskazania:

- litotrypsja złogów w układzie moczowym,
- nacięcia zwężzeń układu moczowego,
- ablacja tkanki miękkiej.

Pozostałe zastosowanie:

Oprócz **zabiegów urologicznych laser holmowy Medilas H Solvo 35** znajduje z powodzeniem zastosowanie w takich dziedzinach medycyny jak:

- ENT (kruszenie kamieni w śliniankach),
- gastroenterologia (kruszenie kamieni w drogach żółciowych).

DIAGNOSTYKA I WYPOSAŻENIE SZPITALA

Kardiomonitor

Aurora to kardiomonitor przeznaczony dla małych i dużych zwierząt. Monitory pacjenta Aurora posiadają bogaty interfejs oraz 3 diody alarmowe informujące o problemach z parametrami fizjologicznymi. W produktach zastosowano ognioodporne materiały ABS+PC. Monitor Aurora zapewnia łatwy w obsłudze interfejs oparty na inteligentnym systemie operacyjnym. Obsługuje wiele wejść peryferyjnych, aby spełnić więcej wymagań. Obsługa jest możliwa poprzez zastosowanie klawiatury, myszki, panelu dotykowego oraz skanera.

3 diody alarmowe, każda informująca o problemach z innym parametrem fizjologicznym



ABS + PC ognioodporne materiały



Bogaty interfejs z osłoną ochronną



Stabilny interfejs czujników



Płaskie silikonowe przyciski ułatwiające czyszczenie



8.9 cm

8,9 cm grubości



Wygodna wymiana baterii



Cechy produktu:

- zarządzanie danymi pacjenta,
- optymalny układ,
- konfiguracja układu wyświetlacza,
- uchwyt do ściennego montażu lub wózek,
- inteligentne wykrywanie arytmii,
- niskie zużycie baterii,
- ręczny lub automatyczny tryb analizy EKG.

Holtery

Rejestrator **EKG Faros 180 / 360** przeznaczony jest do długoczasowego zapisu 1, 2 lub 3 kanałów EKG. Umożliwia pracę w systemach analizy holterowskiej EKG, mobilnej telemetrii serca, monitorowania zdarzeń arytmii, rehabilitacji kardiologicznej oraz badań sportowych.

Urządzenia Bittium Faros są urządzeniami medycznymi CE i FDA 510, klasa IIa.



Faros 180° – zaawansowany system do monitoringu EKG online i offline:

- 1-kanałowy zapis EKG,
- rejestracja EKG online (bluetooth) / offline (holter),
- pobieranie próbek EKG do 1000 Hz, z możliwością regulacji,
- próbkowanie przyspieszenia 3D do 100 Hz, z możliwością regulacji,
- zasięg Bluetooth do 100 m,
- pojemność pamięci: 1 GB, do 180 dni*,
- krótki czas ładowania, ok. 1 h,
- transfer danych: micro-USB,
- format danych: EDF (Europejski Format Danych),
- żywotność baterii do 7 dni*,
- waga 18 g.

Zestaw Faros 180° zawiera:

- czujnik Faros 180°,
- zestaw przewodów do elektrod zatraskowych,
- adapter Stringray do paska na tętno + pas HR,
- kabel micro USB,
- instrukcja obsługi,
- oprogramowanie EDF Viewer,
- oprogramowanie Faros Manager do regulacji ustawień czujnika.

*zależne od liczby kanałów i częstotliwości próbkowania

Każda nieprawidłowość serca musi najpierw zostać wykryta, zanim będzie można ją leczyć. W przypadku niektórych arytmii, np. migotania przedsionków, często konieczne jest mierzenie EKG przez kilka dni. Im więcej danych może zebrać urządzenie, tym większe prawdopodobieństwo wykrycia zaburzeń.

Czujniki Faros są łatwe w obsłudze oraz komfortowe dla pacjenta. Opatentowane umocowanie elektrod (jednorazowe elektrody zatraskowe, elektroda „łopatkowa” Fast-Fix oraz pasek na tętno) umożliwia dyskretny pomiar EKG.



Faros 360° – zaawansowany system do monitoringu EKG online i offline:

- 1- lub 3-kanałowe EKG,
- rejestracja EKG online (bluetooth) / offline (holter),
- pobieranie próbek EKG do 1000 Hz, z możliwością regulacji,
- próbkowanie przyspieszenia 3D do 100 Hz, z możliwością regulacji,
- zasięg Bluetooth do 100 m,
- pojemność pamięci: 4 GB, do 180 dni*,
- krótki czas ładowania, ok. 1 h,
- transfer danych: micro-USB,
- format danych: EDF (Europejski Format Danych),
- żywotność baterii do 7 dni*,
- waga 18 g.

Zestaw Faros 360° zawiera:

- czujnik Faros 360°,
- zestaw kabli 5-elektrodowych do 3-kanałowego EKG,
- torba z elektrodami Ambu (BlueSensor VLC, 25 sztuk),
- kabel micro USB,
- instrukcja obsługi,
- oprogramowanie EDF Viewer,
- oprogramowanie Faros Manager do regulacji ustawień czujnika.

*zależne od liczby kanałów i częstotliwości próbkowania

Holter EKG SEER 1000



Holter EKG SEER 1000 firmy **GE HealthCare** to przenośne urządzenie umożliwiające 24, 48 lub 72-godzinne monitorowanie EKG.

Dzięki kompaktowej i lekkiej budowie, korzystanie z holtera SEER 1000 zapewnia pacjentom wysoki komfort podczas długotrwałych pomiarów.

Aplikacja SEER 1000

SEER™ 1000 iOS App v1.3 pozwala zaoszczędzić czas, zmniejszyć ilość popełnianych błędów oraz usprawnić korzystanie z holtera, dzięki możliwości ściągania skierowań razem z danymi demograficznymi pacjenta bezpośrednio z MUSE™. Od teraz dostępny z obsługą miejsca i lokalizacji.

CardioDay Easy (opcjonalnie):

- przyjazne prowadzenie użytkownika przez system,
- automatyczne, hierarchiczne rozpoznawanie zdarzeń,
- analiza zmienności rytmu serca i migotania przedsionków,
- rozpoznanie rozrusznika serca,
- interfejsy komunikacyjne (np. BDT / GDT),
- wiele funkcji generowania raportów i eksportu danych.

Ułatwienia w zakresie wygody użytkowania

Możliwość wykorzystania konta administratora dla wszystkich funkcjonalności, możliwość resetowania rejestratora SEER 1000 przy użyciu konta technika, obsługa lokalizacji i miejsca realizacji skierowań z systemu MUSE.

Cechy charakterystyczne:

- opcjonalnie dostępny z oprogramowaniem CardioDay Easy Software do analizy EKG długoterminowych lub bez oprogramowania,
- do zastosowania u dorosłych i dzieci,
- z wykrywaniem rozrusznika serca,
- z wykrywaniem migotania przedsionków,
- zmienność R-R,
- wbudowana pamięć cyfrowa,
- diody LED sygnalizujące elektrody oraz przycisk zdarzeń,
- automatyczne wyłączenie urządzenia po osiągnięciu ustawionego czasu rejestracji,
- różne komunikaty akustyczne (np. po włączeniu urządzenia lub oznaczeniu wydarzenia),
- doskonały do użytku w klinikach i gabinetach lekarskich,
- możliwość eksportu danych w postaci pliku PDF,
- transmisja danych za pomocą kabla USB 2.0 HI-speed lub Bluetooth (adapter w zestawie).



MAC™ 5



12-kanałowy aparat **EKG MAC 5** został opracowany w celu usprawnienia ergonomii pracy w gabinetach medycznych i szpitalach. Ten elektrokardiograf można w razie potrzeby uzupełnić o liczne funkcje dodatkowe, umożliwiające precyzyjny zapis EKG spoczynkowego oraz jego interpretację.

Cechy charakterystyczne MAC™ 5:

- 12-kanałowy aparat do EKG spoczynkowego z kolorowym ekranem dotykowym,
- zaawansowany system detekcji rozruszników serca,
- udoskonalone rozpoznawanie przerostu lewej komory serca (LVH),
- nowa wersja modułu Hookup Advisor™ zapewnia wbudowane wskazówki dla mniej doświadczonych użytkowników,
- pamięć pozwalająca na przechowywanie 300 zapisów EKG spoczynkowego (po 10 sekund każdy),
- mobilność zapewniona przez kompaktowe wymiary i wygodny uchwyt do przenoszenia,
- nowoczesna architektura zabezpieczeń EKG DEPS,
- wysoki poziom ochrony danych,
- kontrola dostępu dzięki uwierzytelnianiu LDAP opartemu na rolach, szyfrowaniu danych pacjenta oraz bezpiecznym połączeniem sieciowym,
- szybka i bezpieczna transmisja wyników przez internet,
- funkcja eksportu plików w formacie PDF,
- dwukierunkowa integracja z MUSE™ / DICOM Gateway Pro (dodatkowa opcja),
- obsługa zleceń EKG bazujących na przypadkach,
- możliwość przesyłania danych pacjenta przez ADT / zlecenia,
- szybki start jednym przyciskiem, sygnalizowany za pomocą diody LED,
- wskaźnik naładowania akumulatora z diodami LED,
- 8.9-calowy ekran dotykowy z intuicyjnym interfejsem.

Wózek do serii MAC™ 5:

- wymiary: 96 x 60 x 60 cm,
- waga: 1,1 kg.

Opcje aparatów z serii MAC™ 5:

Opcja:	Opis:	Opcja:	Opis:
Full Disclosure:	Umożliwia 5 minutowy zapis sygnału EKG oraz wybór 10 sekund zapisu do analizy	WRLS	Umożliwia połączenie z siecią WLAN Do bezprzewodowego przesyłania raportów (PDF)
DIRHAM - Digital Rhythm:	Umożliwia 5 minutowy zapis sygnału EKG i jego eksport w formacie PDF	BRCOD - External Barcode Reader	Umożliwia sprzężenie z zewnętrznym skanerem kodów kreskowych
ACS:	Umożliwia obliczenie prawdopodobieństwa wystąpienia ostrego niedokrwienia serca	ORDM & ADT**	Umożliwia zarządzanie dostępnymi zleceniami
AECG - Auto ECG:	Umożliwia automatyczną akwizycję EKG przy dobrej jakości sygnału oraz wyświetlenie w trybie pełnoekranowym	XML Format Output	Umożliwia tworzenie raportów w formacie XML
CRIT - Critical Value Notifications:	Umożliwia podkreślenie wartości krytycznych oraz wykrywanie konfigurowalnych progów i własnych alarmów	PHAR - Pharmacy**	Umożliwia konfigurację badań klinicznych
12SL Interpretation:	Algorytm Marquette 12SL umożliwia interpretację zapisu EKG z wykorzystaniem klinicznej bazy danych	NETP - Network Printer*	Umożliwia podłączenie zewnętrznej drukarki sieciowej

Dane techniczne:

	MAC™ 5 A5	MAC™ 5 A4	MAC™ 5 Lite	MAC™ 7
Ogólne				
Interpretacja EKG	Marquette™ 12SL™ Program analizy EKG dla dorosłych i pediatrii			
Pomiary komputerowe	Analiza 12-odprowadzeniowa podczas pomiarów		Analiza 12-odprowadzeniowa podczas pomiarów Analiza 12-odprowadzeniowa obejmująca pomiary dodatkowych 3 wybranych odprowadzeń	
Pomiar częstości akcji serca	30 do 300 ud. / min z dokładnością ±10% lub 5 ud. (większa wartość) - częstości akcji serca poza tym zakresem nie będą wyświetlane			
Formaty danych EKG	GE Hi-Fidelity ECG, XML			
Archiwizacja	Pamięć zewnętrzna USB			
Przed akwizycją	Umożliwia natychmiastową akwizycję 10 sekund EKG			
Rytm cyfrowy	Do 5 minut ciągłego zapisu rytmu (z możliwością eksportu do PDF)			
Zapis ciągły	Podgląd do 5 min 12-odpr. EKG, możliwe ustawienie 10 s zapisu spoczynkowego EKG, możliwość wygenerowania 5 min zapisu ciągłego pojedynczego odprowadzenia			
Pamięć	300 rekordów zawierających po 10 s zapisu EKG spoczynkowego i rytmu 200 min zapisu Rytmu Cyfrowego lub Zapisu Ciągłego		1000 rekordów zawierających po 10 s zapisu EKG spoczynkowego i Rytmu Cyfrowego w pamięci wewnętrznej urządzenia	
Zakres dynamiczny	AC przemienne ±10 mV przesunięcie DC ±600 mV		AC przemienne ±10 mV przesunięcie DC ±600 mV - 12 odprowadzeń AC przemienne ±5 mV przesunięcie DC ±300 mV - 15 odprowadzeń	
Impedancja wejścia	>50MΩ @10 Hz		>50MΩ @10 Hz - 12 odprowadzeń >10MΩ @10 Hz - 15 odprowadzeń	
Odporność na defibrylację	Według normy IEC 60601-2-25:2011			
Prąd upływu pacjenta	<10 mA			
Specyfikacja akwizycji cyfrowej i analizy krzywych				
Przetwarzanie analogowo cyfrowe	24-bitowa rozdzielczość konwersji analogowej na cyfrową Częstotliwość nadpróbkowania: 512 ksp/s			
Dodatkowe filtry raportu	20 Hz, 40 Hz, 100 Hz, 150 Hz lub 300 Hz*			
Wykrywanie impulsu stymulatora				
Krzywa stymulatora	Częstotliwość próbkowania: 75 ksp/s			
Wykrywanie impulsu stymulatora	Czas trwania: 0.2 ms do 2.1 ms Amplituda: 2 mV do 700 mV Separacja: 1 ms lub więcej			
Łączność z systemami zarządzania EKG	Kompatybilny z Systemem Informacji Kardiológicznej MUSE™ (v8 lub nowsza) z dwukierunkowymi zaleceniami oraz wsparciem transmisji rekordów EKG spoczynkowego do CardioSoft™ poprzez nośniki pamięci (v6.73 lub nowsza) lub sieć (v7 lub nowsza)		Kompatybilny z Systemem Informacji Kardiológicznej MUSE™ (v9 lub nowsza) z dwukierunkową komunikacją opartą o zlecenia lub dane pacjenta ADT, wsparcie transmisji rekordów EKG spoczynkowego do CardioSoft™ poprzez nośniki pamięci (v6.73 lub nowsza) lub sieć (v7 lub nowsza)	
DICOM	Lista robocza / zlecenia: obsługiwane przez GE MUSE (v8 lub nowsza) i Bramę DICOM z dwukierunkowymi zaleceniami		Lista robocza / zlecenia: obsługiwane przez GE MUSE (v9 lub nowsza) i Bramę DICOM z dwukierunkowymi zaleceniami	
Łączność EMR	Przez System Informacji Kardiológicznej MUSE (v8 lub nowsza) z Bramą EMR		Przez System Informacji Kardiológicznej MUSE (v9 lub nowsza) i za pośrednictwem EMR Gateway Pro v2 lub nowszej wersji z dwukierunkową obsługą ADT	
Eksport danych	Eksport spoczynkowego EKG (w PDF lub XML), raporty Rytmu Cyfrowego i Zapisu Ciągłego (w PDF) poprzez Protokół bezpiecznego przesyłania plików (SFTP) lub do wspólnego folderu			
Łączność bezprzewodowa	Bezprzewodowa 802.11 a/b/g/n bezprzewodowa (2.4 GHz / 5 GHz) IPV4			
Łączność przewodowa	Interfejs ethernet 802.3 poprzez łącze RJ45 Kompatybilny z 10Base-T, 100Base-T LAN IPV4 Opcje DHCP, nazwy hosta i statycznego adresu IP do konfiguracji adresu IP / sieci urządzenia			
Wyświetlacz				
Wyświetlacz i rozdzielczość	Przekątna 8,9", podświetlenie LED, 892 x 558 pikseli		Przekątna 10,1", podświetlenie LED, 1280 x 800 pikseli	
Typ ekranu dotykowego	Pojemnościowy (Projected Capacitive PCAP) wielopunktowy ekran dotykowy działający po założeniu rękawiczek medycznych			
Dane na wyświetlaczu	Częstość akcji serca, imię i nazwisko pacjenta, ID pacjenta, data i godzina, wskaźnik naładowania akumulatora, krzywe przewijane, etykiety odprowadzeń, prędkość, wzmocnienie i ustawienia filtrów, komunikaty ostrzegawcze, monitory, pomoc podłączania oraz komunikaty pomocy			
Czas ładowania	Mniej więcej 240 min od całkowitego rozładowania, kiedy urządzenie jest wyłączone lub w trybie czuwania			

*Funkcja niedostępna w Chinach

	MAC™ 5 A5	MAC™ 5 A4	MAC™ 5 Lite	MAC™ 7
Drukarka				
Technologia druku	Zintegrowana drukarka termiczna		Brak wbudowanej drukarki	Zintegrowana drukarka termiczna
Liczba zapisów	3, 6, 12 wybierane przez użytkownika			3, 6, 12, 15 wybierane przez użytkownika
Prędkość drukarki	5, 12,5, 25 i 50 mm / s			5, 12,5, 25 i 50 mm / s
Czułość / wzmocnienie	2,5, 5, 10, 20 mm / mV oraz wzmocnienie dzielone 10 / 5 mm / mV			2,5, 5, 10, 20 mm / mV oraz wzmocnienie dzielone 10 / 5 mm / mV
Dokładność prędkości	5, 12,5 mm / s @ +5 %, 25, 50 mm/s @ ±2 %			-
Dokładność amplitudy	±5 %			±5 %
Rozdzielczość drukarki	Pozioma: 40 punktów / mm @ 25 mm / s Pionowa: 8 punktów / mm			Pozioma: 40 punktów / mm @ 25 mm / s Pionowa: 8 punktów / mm
Rodzaj papieru	Papier termiczny, składanka, perforowany, wachlarzowy, 150 arkuszy / opakowanie			Papier termiczny, składanka, perforowany, wachlarzowy, 150 arkuszy / opakowanie
Rozmiar papieru	A5: 8,25" x 5,9" (209,5 x 150 mm)	A4: 8,27" x 11,7" (210 x 297,5 mm)	Papier zmodyfikowany: 8,43" x 11" (214,2 x 279,4 mm) A4: 8,27" x 11,7" (210 x 297,5 mm)	
Drukarka sieciowa	Obsługa drukowania na drukarce sieciowej		Obsługa drukowania na drukarce sieciowej	
Specyfikacja elektryczna				
Zasilanie	Sieciowe lub akumulatorowe			
Napięcie wej.	100-240 VAC +10 %			
Częstotliwość wej.	50-60 Hz + 3 Hz			
Typ akumulatora	Akumulator wewnętrzny przeznaczony do wymiany lub ładowania			
Pojemność akumulatora	Minimum 180 minut podczas akwizycji i drukowania jednostronnicowego raportu EKG co 15 minut (z włączonym 5 min okresem autoczyszczenia, wszystkimi akcesoriami podłączonymi za wyjątkiem KLSS)		140 jednostronnicowych zapisów spoczynkowego EKG lub 5 godzin ciągłego monitorowania bez drukowania, minimum w przypadku korzystania z zewnętrznego modułu akwizycji 170 jednostronnicowych zapisów spoczynkowego EKG lub 6 godzin ciągłego monitorowania bez drukowania, minimum w przypadku korzystania z zewnętrznego modułu akwizycji	
Czas ładowania	Mniej więcej 240 min od całkowitego rozładowania, kiedy urządzenie jest wyłączone lub w trybie czuwania			
Parametry fizyczne				
Maks. waga	4,5 kg	5 kg	3,5 kg	7 kg
Maks. wysokość	120 mm	125 mm	95 mm	220 mm
Maks. szerokość	325 mm	325 mm	320 mm	330 mm
Maks. długość	270 mm	370 mm	270 mm	405 mm
Urządzenia zewnętrzne				
Klawiatura	Klawiatura dotykowa			
Ekran dotykowy	8,9", 892 x 558 pikseli Pojemnościowy (Projected Capacitive PCAP) wielopunktowy ekran dotykowy działający po założeniu rękawiczek medycznych		10,1" 1280 x 800 pikseli Pojemnościowy (Projected Capacitive PCAP) wielopunktowy ekran dotykowy działający po założeniu rękawiczek medycznych	
Kod kreskowy	Zewnętrzny czytnik kodów (opcja)			
Mysz	Obsługiwane, nie w zestawie			
Zewnętrzny czytnik kodów kreskowych USB				
Typy	Stała lub zmienna długość			
Symbologie	Code-128, PDF417, Code 39, Interleaved Code 2 of 5 oraz symbologia Data Matrix ze znakami A-Z (wielka litera), a-z (mała litera) oraz 0-9 dla wszystkich obsługiwanych języków			
Czyszczenie				
Dopuszczalne środki czyszczące	Roztwór wody z mydłem Podchloryn sodu (NaOCl) 5% roztwór Etanol (alkohol etylowy) 96% (v/v) Alkohol izopropylowy 70% (m/m) Nadtlenek wodoru 20% (v/v) Fenol 2% (V/V)			
Bezpieczeństwo i prywatność				
Szyfrowanie	Wszystkie pliki zawierające informacje osobiste, użytkowników lokalnych i hasła			
Uwierzytelnianie logowania	Sieć: LDAP / Aktywna biblioteka Lokalnie: Baza danych użytkownika			
Zarządzanie użytkownikami	Możliwość dostosowania ról w celu ograniczenia dostępu do systemu dla grup użytkowników: Admin, Clinical, Service, Biomed oraz możliwość zdefiniowania przez użytkownika do 10 ról			
Blokada USB	Oprogramowanie sterujące do wyłączenia portów / złączy USB			

TruTrace® EMG

Pierwszy w historii system EMG z zasilaniem bateryjnym oferujący wysoką jakość badań przewodnictwa nerwowego, EMG i potencjałów wywołanych.

System TruTrace® umożliwia wykonywanie badań EMG oraz pozyskiwanie niezbędnych podczas neuroterapii informacji zwrotnych.

Cechy urządzenia do badań EMG, przewodności nerwowej i potencjałów wywołanych:

- przenośne urządzenie z inteligentnym ładowaniem zapewnia doskonałą jakość sygnału podczas wykonywania badań,
- przejrzysty interfejs ułatwia korzystanie z urządzenia,
- wygodna i funkcjonalna klawiatura EMG wpływa na komfort pracy z systemem,
- monitorowanie wykonywanych badań EMG,
- modyfikowane w MS Word szablony raportów dla każdego testu,
- funkcja Click'N Go zapewnia doskonałą mobilność,
- konfigurowalny wózek szpitalny Deymed ze zintegrowanym, cichym komputerem,
- możliwość dostosowania programu do indywidualnych ustawień użytkownika,
- podgląd wykonanych badań z możliwością edycji parametrów,
- nieograniczony bufor zapisu do badań EMG w czasie rzeczywistym,
- programowalny przycisk nożny z trzema przełącznikami,
- opcje podłączenia sieciowego i HL7,
- dostęp do bazy danych z możliwością wyszukiwania pacjentów,
- szybki podgląd impedancji w każdym teście,
- walizka transportowa do użytku z aparatem przenośnym,
- zawiera zestaw startowy akcesoriów do wykonania badań.

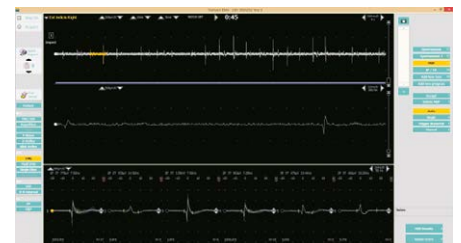
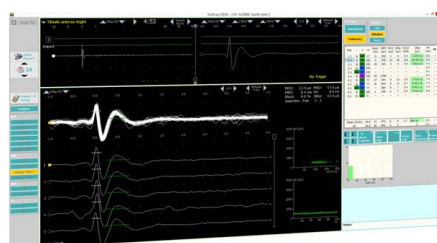
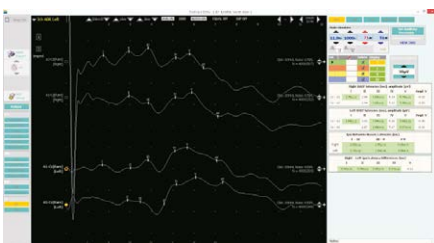

Zasilanie baterii z inteligentnym ładowaniem - redukuje artefakty i zewnętrzne szумы. Jedno ładowanie zapewnia najwyższą jakość sygnału przez miesiąc.

Wysoka częstotliwość próbkowania oraz DSP - systemy stworzone z wykorzystaniem technologii cyfrowego przetwarzania sygnału (Digital Signal Processor). Charakteryzują się analizą danych z wysoką częstotliwością próbkowania (przy jednoczesnej cyfrowej zmianie wybranych parametrów). Technologia DSP oferuje wiele korzyści odróżniających ją od standardowego przetwarzania sygnałów.

Izolowane włókno optyczne - znacznie poprawia jakość sygnału i bezpieczeństwo pacjenta. Cecha ta w połączeniu z długim czasem pracy baterii zapewnia technologię przeznaczoną do rejestrowania neurofizjologicznego.

Inteligentne ładowanie - system ładowania indukcyjnego Deymed o niskiej pojemności cewek utrzymuje baterie w pełni naładowane kiedy system nie jest używany. Dzięki temu jakość sygnału podczas wykonywania badania jest maksymalna.

Mobilność Click'N Go - szybkie odłączenie od systemu z wózkiem przy pomocy jednego kliknięcia a następnie podłączenie do systemu z laptopem w celu zapewnienia maksymalnej mobilności systemu.

Dane techniczne:

	Wzmacniacze EMG
Liczba kanałów:	2, 4, 4EP, 8, 8EP, (16 kanałów), 8+8 (16 kanałów)
Analogowa stała czasowa:	3,2; 0,32; 0,02
Częstotliwość próbkowania analogowego:	50 kHz na kanał
IMR [dB*]:	140
Różnicowa impedancja wejściowa:	10GΩ równoległe z 25pF
IMR [db]:	140
Wzmacniacze EP:	wewnętrzne sprzętowe przełączanie kanałów w celu ułatwienia obsługi
Wejścia TTL:	2

*Urządzenia zasilane z baterii wykorzystują parametr IMR zamiast CMR

	Stymulator dźwiękowy
Maksymalne natężenie dźwięku [dB SPL]:	132
Podziałka stymulacji [dB]:	1
Typ dźwięku:	klik, seria, ton lub programowalne rozrzedzenie, kompresja
Polaryzacja:	naprzemiennie
Czas trwania dźwięku:	50 µs do 80 ms
Maskowanie:	ta sama/druga strona
Natężenie dźwięku maskującego [dB]:	0-120
Maksymalna częstotliwość stymulacji [Hz]:	250

	Stymulator elektryczny
Natężenie bodźca stymulującego:	100 µA do 100 mA
Polaryzacja:	pozytywna, negatywna, przemiennie, dwufazowo
Czas trwania impulsu stymulującego:	50 µs do 1s
Maksymalna częstotliwość stymulacji [Hz]:	300

Moduły standardowe:

- MNC,
- SNC,
- fala F,
- refleksy H,
- inching,
- RNS,
- Blink Reflex,
- igłowe EMG,
- test Willisona i analiza T/A,
- automatyczne Multi MUP,
- pojedynczy i ręczny MUP,
- MEP,
- konfigurowalne szablony raportów.

Moduły opcjonalne:

- SEP,
- AEP / BEAP,
- VEP,
- P300.
- spontaniczne SF,
- stymulowane SF,
- gęstość włókna,
- interwał R-R / Valsava,
- SSR,
- makro EMG,

Konfiguracje systemów:



Konfiguracja przenośna TruTrace Traveler

Laptop oraz system Traveler z dedykowaną podstawą.



TruTrace Traveller

Systemem EMG TrueTrace może pełnić 2 role jako samowystarczalna aparatura, lub dzięki funkcji Click'Go i zasilaniu baterijnym głowicy wzmacniaczy, może być systemem dodatkowym w konfiguracji pełnego wózka szpitalnego.



Konfiguracja stacjonarna TruTrace

Wózek FlexiCart ze zintegrowanym komputerem i z maksymalnie czterema stymulatorami lub głowicami EMG.

TruScan® LT



System TruScan® oferuje wysokiej jakości wzmacniacze do neurodiagnostyki i badań qEEG.

Najnowsze rozwiązania w urządzeniu:

- pamięć wewnętrzna,
- wymiowane baterie,
- przycisk start usytuowany w przedniej części urządzenia, przeznaczony do rejestrowania bez użycia komputera.

Rejestracja danych w programie TruScan®:

- platforma treningowa przeznaczona do oceny klinicznej i rejestrowania danych,
- grafy przedstawiające trendy oraz rozbudowane opcje raportowania,
- łatwe do określenia wartości progowe w celu szybkiego tworzenia protokołów,
- ponad 25 gier Deymed Neurofeedback,
- podgląd pojedynczych sygnałów w czasie rzeczywistym wraz z ustawieniami protokołu,
- opcjonalny moduł do rejestracji vEEG,
- możliwość zaprogramowania własnych markerów,
- nagrywanie i rejestracja pomiaru na dzielonym ekranie.

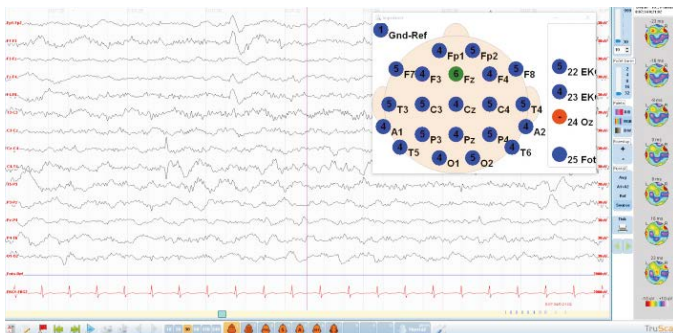

Eksplorator TruScan - przeglądanie zarejestrowanych badań EEG oraz ich analiza

Właściwości urządzenia do neurodiagnostyki i badań qEEG:

- oprogramowanie do akwizycji sygnału EEG,
- standardowe 24 odprowadzenia EEG,
- możliwa zmiana sposobu montażu w czasie rzeczywistym podczas odtwarzania lub przetwarzania,
- możliwość zmiany montażu zdefiniowane przez użytkownika,
- możliwość przeprowadzenia badania o długości do 24 godzin,
- zintegrowany automatyczny system kalibracji,
- funkcja odtwarzania,
- system cyfrowych filtrów o swobodnej konfiguracji,
- funkcja edytowania wygenerowanego sygnału EEG,
- możliwość tworzenia fragmentów zarejestrowanej fali EEG do analizy i przechowywania,
- możliwość multi-wyboru zakresów badania oraz wielu parametrów analizy,
- elektroniczny pomiar częstotliwości,
- znacznik zdarzenia (otwieranie oczu, zamykania i mrugania),
- możliwości wprowadzania nazwy zdefiniowanej przez użytkownika,
- możliwość konfiguracji koloru tła i przebiegu fali,
- funkcja wyszukiwania nazwy wydarzenia,
- funkcja automatycznej analizy widma mocy (brain mapping),
- profesjonalny transformator separujący,
- system podwójnego zasilania i optoelektronicznych transmisji danych,
- możliwość zapisu do formatu danych EDF,
- intuicyjna obsługa,
- eksport danych przy pomocy eksploratora TruScan,
- liczne edytowalne gry 3D zaprojektowane z myślą o neurofeedback,
- przyjazny interfejs panelu kontrolnego,
- ciągłe monitorowanie impedancji na wszystkich kanałach,
- moduł treningowy Brainfeedback przeznaczony do klinicznej oceny neurofeedback,
- narzędzie do analizy spektralnej wraz z możliwością eksportu danych,
- mapowanie amplitudy, częstotliwości i spójności mózgu,
- eksport danych do wielu formatów (min. Matlab, Excel) oraz do pamięci przenośnej,
- nieograniczona ilość zaawansowanych, spersonalizowanych montażu EEG,
- możliwość zaprogramowania wybranych przez użytkownika montażu przez producenta,
- programowanie stymulatora LED według własnych preferencji,
- wzmacniacz zaprojektowany z wykorzystaniem technologii DSP gwarantujący najlepszą jakość sygnału,
- możliwość rozbudowania systemu o głowicę bezprzewodową do badań holterowskich.

Korzyści wyróżniające urządzenia Deymed:

Praca na baterii - redukuje artefakty i zewnętrzne szумы. Jedno ładowanie zapewnia najwyższą jakość sygnału przez ponad 50 h.

Wysoka częstotliwość próbkowania oraz DSP - systemy stworzone z wykorzystaniem technologii cyfrowego przetwarzania sygnału (Digital Signal Processor). Charakteryzują się analizą danych z wysoką częstotliwością próbkowania (przy jednoczesnej cyfrowej zmianie wybranych parametrów). Technologia DSP oferuje wiele korzyści odróżniających ją od standardowego przetwarzania sygnałów.

Izolowane włókno optyczne - poprawia jakość sygnału i bezpieczeństwo pacjenta. Cecha ta w połączeniu z długim czasem pracy baterii gwarantuje najlepszą w swojej klasie technologię przeznaczoną do rejestrowania neurofizjologicznego.

Ciągłe monitorowanie impedancji - umożliwia prezentację poszczególnych poziomów podczas rejestrowania sygnału. Wbudowane alerty ostrzegają przed wykroczeniem poziomów poza zakres. Wartości są zapisywane w pliku EEG w celu późniejszej jej analizy.

Konfiguracje systemów:

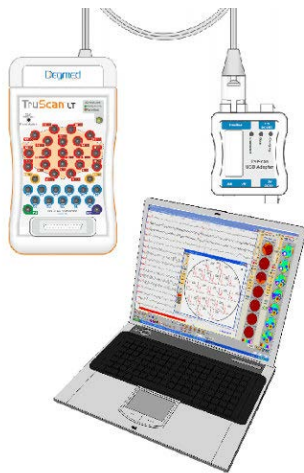

Zestaw przenośny

Zestaw zawiera laptopa notebooka, z 24-, 32-kanalowymi lub 2 x 32-kanalowymi wzmacniaczami EEG podłączonymi do adaptera USB.

Model: TruScan® EEG PT

Typy: PT24, PT32, PT64, PT128

Dane techniczne:

Liczba kanałów:	24, 32, 64, 128, 256
Liczba kanałów w jednym wzmacniaczu:	24, 32
Zakres pomiarowy [Hz]:	0,16-1000
IMR [dB]:	140
Stała czasowa:	1 s ± 5%, przełączalne zakresy: 3 lub 10 s
Precyzja próbkowania:	16 bitów
Częstotliwość zapisu [Hz]:	200-3000
Maksymalna wartość mierzonego napięcia [mV]:	± 8
Najwyższy komponent wejściowy DC [mV]:	± 420
Zaszumienie:	< 1,2µVp-p (0,5 do 70 Hz)
Dokładność pomiaru amplitudy [%]:	± 2
Dokładność pomiaru czasu [%]:	± 0,1
Wewnętrzna częstotliwość próbkowania [kHz]:	6 na kanał
Impedancja wejściowa:	10 GΩ 35 pF
Zakres pomiaru impedancji [kΩ]:	0-50
Czas pracy ciągłej przy pełnym naładowaniu [h]:	min. 60
Szacowany okres użytkowania:	typ CL 10 lat, typ PT 8 lat
Wymiary systemu z wózkiem (szer. x wys. x dł.) [cm]:	85 x 137 x 56
Wymiary głowicy (szer. x wys. x dł.) [mm]:	93 x 45 x 142
Waga głowicy [g]:	380 z bateriami

*Urządzenia zasilane z baterii wykorzystują parametr IMR zamiast CMR



FlexiCart z fotostymulatorem

Zestaw zawiera wózek FlexiCart z cichym komputerem i fotostymulatorem, z 24-, 32-kanalowymi lub 2x32-kanalowymi wzmacniaczami EEG podłączonymi do adaptera USB.

Model: TruScan® EEG CL

Typy: CL24, CL32, CL64, CL128, CL256

Defibrylatory



Defi Xpress to urządzenie proste w obsłudze, dzięki czemu może ułatwić zarówno opiekę, jak i monitorowanie wybranych funkcji pacjenta podczas transportu oraz hospitalizacji.

Dodatkowe funkcje:

- 3- lub 5-cio odprowadzeniowy kabel EKG,
- stymulacja nieinwazyjna,
- pomiar saturacji,
- kapnografia,
- nieinwazyjny pomiar ciśnienia tętniczego (NIBP).

Cechy charakterystyczne:

- 2-fazowy impuls defibrylacji,
- wbudowana funkcja defibrylacji automatycznej AED i kardiowersji,
- czytelny ekran o przekątnej 7",
- przyciski funkcyjne pozwalające na szybką zmianę trybu pracy,
- intuicyjna, łatwa obsługa,
- możliwość defibrylacji przez łyżki zewnętrzne i elektrody jednorazowe,
- krótki czas ładowania do maksymalnej energii (< 9 s).

Pompy infuzyjne

Pompy strzykawkowe (pompy infuzyjne) **Hedy** to urządzenia medyczne stworzone z myślą o rosnących wymaganiach placówek medycznych.

Cechy charakterystyczne:

- dynamiczne monitorowanie ciśnienia (DPS) - ekran pokazuje wartość ciśnienia podczas wlewu. Po wyłączeniu przepływu pompa przestaje działać, sygnalizując to alarmem dźwiękowym i świetlnym, widocznym na ekranie. Regulowane ciśnienie okluzji (alarm 11-poziomowy),
- funkcja anti-bolus, jeśli przepływ wlotowy urządzenia infuzyjnego jest zablokowany, pompa automatycznie uwalnia ciśnienie,
- rodzaje alarmów: przerwa w zasilaniu prądem zmiennym, przerwa w zasilaniu prądem stałym, niski poziom baterii, rozładowana bateria, przypomnienie o zdarzeniu, bliski koniec infuzji, zakończenie infuzji, alarm pustej strzykawki, alarm natężenia przepływu, alarm niepodłączonej strzykawki, alarm wyjątku systemowego,
- 3-stopniowy alarm dźwiękowy (wysoki, średni i niski), 9 poziomów regulowania głośności alarmu dźwiękowego,
- detekcja pojedynczych pęcherzyków powietrza,
- dziennik zdarzeń - 2000 zdarzeń, w tym zapisy operacji, zapisy rozpoczęcia i zakończenia wlewu, zmiany wlewu, objętość wlewu oraz informacje nt. odnotowanych alarmów,
- wyświetlana treść: przebieg wlewu, skumulowana objętość, ustawiona objętość, próg ciśnienia i bieżące ciśnienie, alarmy, rodzaj prowadzonego wlewu, stan zasilania, data, godzina,



Hedy i7



Hedy s7

- ostrzeżenie przed zapchaniem, w przypadku gdy nastąpi częściowe zablokowanie linii podawczej, pompa infuzyjna przestaje działać, sygnalizując to alarmem dźwiękowym i świetlnym wyświetlanym na ekranie,
- wyświetlacz 3.5", rezystywny ekran dotykowy, regulowany poziom jasności (1-9).

Wagi weterynaryjne



Elektroniczna waga **Charder VS2000** o nośności 300 kg, umożliwia ważenie małych, średnich i dużych zwierząt. Platforma jest solidna oraz łatwa do utrzymania higieny.

Dane techniczne:

Wymiary [cm]:	110 x 51 x 4,3
Dokładność [g]:	100
Waga urządzenia [kg]:	21
Dopuszczalne obciążenie [kg]:	300
Zasilanie:	baterijne lub sieciowe (zasilacz w zestawie)
Funkcje:	TARA, HOLD



Produkt waży zaledwie 6,2 kg i posiada metalowy uchwyt do przenoszenia. Możliwość zastosowania wydłużonego przewodu między panelem a platformą zwiększa elastyczność montażu w gabinecie.

Funkcje:

- HOLD – pomocną przy ważeniu niespokojnych zwierząt,
- TARE – umożliwiającą ważenie zwierzęcia razem z właścicielem.

Elektroniczna waga **Charder VS2400** to urządzenie o nośności do 180 kg, przeznaczone do ważenia małych i średnich zwierząt. Wytrzymała, metalowa platforma zapewnia stabilność oraz łatwość w utrzymaniu higieny.

Model VS2400 został zaprojektowany z myślą o specyfice pracy w gabinetach weterynaryjnych. Umożliwia precyzyjny pomiar masy ciała zwierząt, co odgrywa kluczową rolę w diagnostyce, ocenie stanu zdrowia oraz monitorowaniu efektów leczenia.

Dane techniczne:

Wymiary [cm]:	90 x 50 x 2,5
Dokładność [g]:	100
Waga urządzenia [kg]:	6,2
Zasilanie:	baterijne lub sieciowe (zasilacz w zestawie)
Funkcje:	TARA, HOLD
Długość przewodu [m]:	1,8, 5



Niniejszy katalog ma charakter informacyjny i nie może być traktowany jako oferta handlowa w rozumieniu art. 66 k.c. Producent zastrzega sobie prawo do zmiany projektów bez wpływu na zasadnicze funkcje wyrobu i wymagania dotyczące bezpieczeństwa. Pomimo dołożenia wszelkich starań kolory zaprezentowane w katalogu mogą odbiegać od rzeczywistości.



Meden-Inmed sp. z o.o.

ul. Wenedów 2, 75-847 Koszalin

tel.: +48 94 347 10 50 / 53

weterynaria@meden.com.pl

www.meden.com.pl



+ 100 krajów, do których dostarczamy
+ 200 000 wyprodukowanych produktów
+ 225 000 zrealizowanych zamówień

Znajdź nas na:

